

# AKSELITIIVISTEET



- kovuus 70-shore
- NBR=nitriilikumia
- käyttönopeus max. 10 - 12 m/s
- käyttölämpötila -20 - +120 °C



OA



OAS

TUOTE-NRO	SISÄ Ø mm	ULKO Ø mm	LEVEYS mm
-----------	--------------	--------------	--------------

OAS8227	8	22	7
OAS9227	9	22	7
OAS10227	10	22	7
OAS10247	10	24	7
OAS10267	10	26	7
OA11227	11	22	7
OAS12227	12	22	7
OAS12247	12	24	7
OAS12255	12	25	5
OAS12307	12	30	7
OA14247	14	24	7
OAS14287	14	28	7
OA14307	14	30	7
OAS15247	15	24	7
OAS15267	15	26	7
OAS15307	15	30	7
OAS15327	15	32	7
OAS15357	15	35	7
OA16247	16	24	7
OAS16287	16	28	7
OA16307	16	30	7
OAS17287	17	28	7
OAS17307	17	30	7
OAS17358	17	35	8
OAS17407	17	40	7
OAS18307	18	30	7
OAS18327	18	32	7
OAS18357	18	35	7
OAS20307	20	30	7
OAS20327	20	32	7
OAS20357	20	35	7
OA20367	20	36	7
OAS20388	20	38	8
OAS20407	20	40	7
OAS20427	20	42	7
OAS20477	20	47	7
OAS204710	20	47	10

TUOTE-NRO	SISÄ Ø mm	ULKO Ø mm	LEVEYS mm
-----------	--------------	--------------	--------------

OAS22327	22	32	7
OAS22356	22	35	6
OA22388	22	38	8
OAS22407	22	40	7
OA24357	24	35	7
OAS24407	24	40	7
OAS244710	24	47	10
OAS25357	25	35	7
OA25377	25	37	7
OAS25407	25	40	7
OAS25427	25	42	7
OAS254510	25	45	10
OAS25477	25	47	7
OAS255010	25	50	10
OAS25527	25	52	7
OAS26377	26	37	7
OAS26428	26	42	8
OAS26477	26	47	7
OAS28387	28	38	7
OAS28407	28	40	7
OAS28477	28	47	7
OA28527	28	52	7
OAS30407	30	40	7
OAS30428	30	42	8
OAS30458	30	45	8
OAS30477	30	47	7
OAS30507	30	50	7
OAS30527	30	52	7
OAS305510	30	55	10
OAS30627	30	62	7
OA307210	30	72	10

- kovuus 70-shore
- NBR=nitriilikumia
- käyttönopeus max. 10 - 12 m/s
- käyttölämpötila -20 - +120 °C

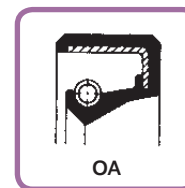

TUOTE-NRO	SISÄ Ø mm	ULKO Ø mm	LEVEYS mm
OAS32427	32	42	7
OAS32457	32	45	7
OAS324710	32	47	10
OA325010	32	50	10
OAS32528	32	52	8
OA326210	32	62	10
OAS34477	34	47	7
OA346210	34	62	10
OAS35457	35	45	7
OAS35477	35	47	7
OAS355010	35	50	10
OAS35527	35	52	7
OAS35528	35	52	8
OAS35558	35	55	8
OAS355610	35	56	10
OA355810	35	58	10
OAS356010	35	60	10
OAS35628	35	62	8
OA356510	35	65	10
OAS357210	35	72	10
OA36527	36	52	7
OA36627	36	62	7
OA38527	38	52	7
OAS38557	38	55	7
OAS38627	38	62	7
OA40527	40	52	7
OA40558	40	55	8
OA40567	40	56	7
OAS405810	40	58	10
OAS406010	40	60	10
OAS40628	40	62	8
OA40727	40	72	7
OAS408010	40	80	10

TUOTE-NRO	SISÄ Ø mm	ULKO Ø mm	LEVEYS mm
OAS42567	42	56	7
OAS42607	42	60	7
OAS42627	42	62	7
OAS426510	42	65	10
OA42728	42	72	8
OAS45607	45	60	7
OAS456210	45	62	10
OAS456510	45	65	10
OAS456812	45	68	12
OA457010	45	70	10
OAS45728	45	72	8
OAS457510	45	75	10
OA458010	45	80	10
OAS458510	45	85	10
OA48628	48	62	8
OA48728	48	72	8
OAS50627	50	62	7
OAS50658	50	65	8
OAS50689	50	68	9
OAS507010	50	70	10
OAS50729	50	72	9
OAS508010	50	80	10
OAS509010	50	90	10
OAS527212	52	72	12
OAS557010	55	70	10
OAS557210	55	72	10
OAS557510	55	75	10
OAS558010	55	80	10
OA558510	55	85	10
OA559010	55	90	10
OA56708	56	70	8
OA56858	56	85	8
OAS58808	58	80	8



# AKSELITIIVISTEET



- kovuus 70-shore
- NBR=nitriilikumia
- käyttönopeus max. 10 - 12 m/s
- käyttölämpötila -20 - +120 °C

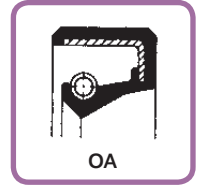

OA



OAS

TUOTE-NRO	SISÄ Ø mm	ULKO Ø mm	LEVEYS mm
OAS60758	60	75	8
OAS608010	60	80	10
OAS608510	60	85	10
OAS609010	60	90	10
OAS609510	60	95	10
OA6010010	60	100	10
OA628010	62	80	10
OA629010	62	90	10
OA639010	63	90	10
OA65808	65	80	8
OAS658510	65	85	10
OAS659010	65	90	10
OAS6510010	65	100	10
OAS689010	68	90	10
OAS6810010	68	100	10
OAS709010	70	90	10
OAS709513	70	95	13
OAS7010010	70	100	10
OAS759510	75	95	10
OAS7510010	75	100	10

TUOTE-NRO	SISÄ Ø mm	ULKO Ø mm	LEVEYS mm
OAS8010010	80	100	10
OAS8011012	80	110	12
OAS8511012	85	110	12
OAS8512012	85	120	12
OAS9011012	90	110	12
OAS9012012	90	120	12
OAS9511513	95	115	13
OAS9512012	95	120	12
OAS10512513	105	125	13
OAS11013013	110	130	13
OAS11014012	110	140	12
OAS12015012	120	150	12
OAS12515012	125	150	12
OAS13016012	130	160	12
OAS14017015	140	170	15



- kovuus 70-shore
- NBR=nitriilikumia
- käyttönopeus max. 10 - 12 m/s
- käyttölämpötila -20 - +120 °C

TUOTE-NRO	SISÄ Ø mm	ULKO Ø mm	LEVEYS mm
OA22238163	22,22	38,10	6,3
OA28638163	28,57	38,10	6,3
OA28644595	28,57	44,45	9,5
OA28647463	28,57	47,42	6,3
OA31844563	31,75	44,45	6,3
OA34950879	34,92	50,80	7,9
OA34954079	34,92	53,97	7,9
OA34957295	34,92	57,15	9,5
OA38150863	38,10	50,80	6,3
OA42963595	42,86	63,50	9,5
OA44563579	44,45	63,50	7,9
OA50868395	50,80	68,26	9,5
OA572779119	57,15	77,90	11,9
OA60379495	60,32	79,40	9,5
OA63582695	63,50	82,55	9,5
OA667889127	66,67	88,90	12,7
OA667921127	66,67	92,07	12,7



## METALLIKEHÄISET PYYHKIJÄRENKAAT

TUOTE- NRO	SISÄ Ø mm	ULKO Ø mm	LEVEYS mm
<b>OGA203010</b>	20	30	7/10
<b>OGA253510</b>	25	35	7/10
<b>OGA30408</b>	30	40	5/8
<b>OGA304010</b>	30	40	7/10
<b>OGA324510</b>	32	45	7/10
<b>OGA354510</b>	35	45	7/10
<b>OGA405010</b>	40	50	7/10
<b>OGA455510</b>	45	55	7/10
<b>OGA506010</b>	50	60	7/10
<b>OGA556510</b>	55	65	7/10



- kovuus NBR 90-shore
- nitrilikumia
- käyttölämpötila -30 - +100 °C



## POLYURETAANISET PYYHKIJÄRENKAAT

TUOTE- NRO	SISÄ Ø mm	ULKO Ø mm	LEVEYS mm
<b>OGH30387</b>	30	38	7
<b>OGH36447</b>	36	44	7



- käyttölämpötila -30 - +110 °C





## POLYURETAANI



- käyttölämpötila -30 - +120 °C
- käyttöpaine max. 400 bar



TUOTE-NRO	SISÄ Ø mm	ULKO Ø mm	LEVEYS mm
<b>OUN18288</b>	18	28	8
<b>OUN20308</b>	20	30	8
<b>OUN253510</b>	25	35	10
<b>OUN254010</b>	25	40	10
<b>OUN304010</b>	30	40	10
<b>OUN304210</b>	30	42	10
<b>OUN354510</b>	35	45	10
<b>OUN405010</b>	40	50	10
<b>OUN405510</b>	40	55	10
<b>OUN455510</b>	45	55	10
<b>OUN456010</b>	45	60	10
<b>OUN506010</b>	50	60	10
<b>OUN506510</b>	50	65	10
<b>OUN557012</b>	55	70	12
<b>OUN607012</b>	60	70	12
<b>OUN658012</b>	65	80	12
<b>OUN658510</b>	65	85	10



## KUMINEN URARENGAS

### OUK25355

- sisähalkaisija 25 mm
- ulkohalkaisija 35 mm
- leveys 5 mm





- sisäinen tukirengas
- käyttölämpötila -40 - +110 °C
- käyttöpaine max. 350 bar

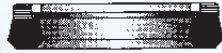

- käyttölämpötila -40 - +110 °C
- käyttöpaine max. 350 bar



TUOTE-NRO	SISÄ Ø mm	ULKO Ø mm	LEVEYS mm
<b>OVA30407</b>	30,0	40,0	7,0
<b>OVA304010</b>	30,0	40,0	10,0
<b>OVA35458</b>	35,0	45,0	8,0
<b>OVA36468</b>	36,0	46,0	8,0
<b>OVA405010</b>	40,0	50,0	10,5
<b>OVA40557</b>	40,0	55,0	7,5
<b>OVA455510</b>	45,0	55,0	10,5
<b>OVA506010</b>	50,0	60,0	10,5

TUOTE-NRO	SISÄ Ø mm	ULKO Ø mm	LEVEYS mm
<b>OVB25336</b>	25	33	6,4
<b>OVB35436</b>	35	43	6,4
<b>OVB40486</b>	40	48	6,4
<b>OVB45558</b>	45	55	8
<b>OVB50608</b>	50	60	8



# KAKSITOIMISET MÄNNÄNTIIVISTEET



- käyttölämpötila -40 - +110 °C
- käyttöpaine max. 400 bar



OPM-alkuiset  
tuotenumerot



OPL-alkuiset  
tuotenumerot



OPS-alkuiset  
tuotenumerot

TUOTE- NRO	SISÄ Ø mm	ULKO Ø mm	LEVEYS mm
<b>OPS324015</b>	32	40	15,5
<b>OPM345018</b>	34	50	18,4
<b>OPL345020</b>	34	50	20,5
<b>OPS385020</b>	38	50	20,5
<b>OPM446018</b>	44	60	18,4
<b>OPM476319</b>	47	63	19,4
<b>OPM506518</b>	50	65	18,4
<b>OPM557522</b>	55	75	22,4
<b>OPM608022</b>	60	80	22,4
<b>OPL628022</b>	62	80	22,5
<b>OPS668022</b>	66	80	22,5
<b>OPM709022</b>	70	90	22,4
<b>OPM7510022</b>	75	100	22,4

- kovuus 70-shore
- NBR=nitriilikumia
- öljynkestävä
- käyttölämpötila -40 - +110 °C

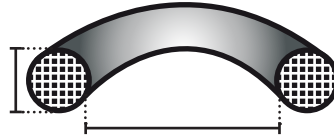

TUOTE-NRO	SISÄ Ø mm	VAHVUUS mm
OR4020	4,00	2,00
OR4324	4,30	2,40
OR4518	4,47	1,78
OR5020	5,00	2,00
OR6020	6,00	2,00
OR6118	6,07	1,78
OR61016	6,10	1,60
OR6324	6,30	2,40
OR6818	6,75	1,78
OR7020	7,00	2,00
OR7025	7,00	2,50
OR7116	7,10	1,60
OR7324	7,30	2,40
OR8020	8,00	2,00
OR8030	8,00	3,00
OR8324	8,30	2,40
OR9020	9,00	2,00
OR9025	9,00	2,50
OR9226	9,19	2,62
OR9318	9,25	1,78
OR9324	9,30	2,40
OR9926	9,92	2,62
OR10020	10,00	2,00
OR10025	10,00	2,50
OR10030	10,00	3,00
OR11118	11,10	1,78
OR11324	11,30	2,40
OR11926	11,91	2,62
OR12020	12,00	2,00
OR12025	12,00	2,50
OR12030	12,00	3,00
OR12324	12,30	2,40
OR12418	12,42	1,78
OR14026	13,95	2,62
OR14020	14,00	2,00
OR14025	14,00	2,50
OR14030	14,00	3,00
OR14324	14,30	2,40
OR15020	15,00	2,00
OR15030	15,00	3,00
OR15324	15,30	2,40
OR15526	15,54	2,62
OR16020	16,00	2,00
OR16030	16,00	3,00
OR16116	16,10	1,60

TUOTE-NRO	SISÄ Ø mm	VAHVUUS mm
OR16324	16,30	2,40
OR17030	17,00	3,00
OR17040	17,00	4,00
OR17116	17,10	1,60
OR17126	17,12	2,62
OR17218	17,17	1,78
OR18020	18,00	2,00
OR18025	18,00	2,50
OR18030	18,00	3,00
OR19126	19,05	2,62
OR20020	20,00	2,00
OR20040	20,00	4,00
OR20235	20,22	3,53
OR20326	20,29	2,62
OR20324	20,30	2,40
OR20418	20,35	1,78
OR21130	21,10	3,00
OR21835	21,82	3,53
OR21926	21,90	2,62
OR22226	22,22	2,62
OR23020	23,00	2,00
OR23030	23,00	3,00
OR23435	23,39	3,53
OR23526	23,47	2,62
OR24040	24,00	4,00
OR24230	24,20	3,00
OR25035	25,00	3,53
OR25050	25,00	5,00
OR26230	26,20	3,00
OR26635	26,58	3,53
OR26726	26,65	2,62
OR27030	27,00	3,00
OR28020	28,00	2,00
OR28235	28,17	3,53
OR29230	29,20	3,00
OR29826	29,82	2,62
OR30020	30,00	2,00
OR31335	31,34	3,53
OR31426	31,42	2,62
OR31518	31,47	1,78
OR32230	32,20	3,00
OR32935	32,92	3,53
OR33020	33,00	2,00
OR34230	34,20	3,00
OR34535	34,52	3,53

TUOTE-NRO	SISÄ Ø mm	VAHVUUS mm
OR35230	35,20	3,00
OR36135	36,10	3,53
OR37826	37,77	2,62
OR38020	38,00	2,00
OR38040	38,00	4,00
OR39230	39,20	3,00
OR39257	39,20	5,70
OR39735	39,69	3,53
OR40020	40,00	2,00
OR40230	40,20	3,00
OR40935	40,87	3,53
OR40926	40,94	2,62
OR42935	42,86	3,53
OR44126	44,12	2,62
OR44230	44,20	3,00
OR45020	45,00	2,00
OR45726	45,70	2,62
OR46035	46,04	3,53
OR46230	46,20	3,00
OR47020	47,00	2,00
OR47235	47,22	3,53
OR49257	49,20	5,70
OR49530	49,50	3,00
OR50230	50,20	3,00
OR52020	52,00	2,00
OR52435	52,40	3,53
OR53353	53,34	5,33
OR53635	53,57	3,53
OR54050	54,00	5,00
OR54257	54,20	5,70
OR54530	54,50	3,00
OR55635	55,60	3,53
OR57235	57,15	3,53
OR57230	57,20	3,00
OR58426	58,42	2,62
OR59257	59,20	5,70
OR59530	59,50	3,00
OR60020	60,00	2,00
OR60230	60,20	3,00
OR62230	62,20	3,00
OR64257	64,20	5,70
OR64530	64,50	3,00
OR65135	65,09	3,53
OR66053	66,04	5,33
OR67257	67,20	5,70
OR69935	69,85	3,53
OR70020	70,00	2,00
OR70040	70,00	4,00
OR71257	71,20	5,70
OR74257	74,20	5,70

TUOTE-NRO	SISÄ Ø mm	VAHVUUS mm
OR74530	74,50	3,00
OR75040	75,00	4,00
OR76230	76,20	3,00
OR79035	78,97	3,53
OR79257	79,20	5,70
OR79530	79,50	3,00
OR82135	82,14	3,53
OR84257	84,20	5,70
OR84530	84,50	3,00
OR85020	85,00	2,00
OR89257	89,20	5,70
OR89530	89,50	3,00
OR90025	90,00	2,50
OR91735	91,67	3,53
OR92030	92,00	3,00
OR92040	92,00	4,00
OR94257	94,20	5,70
OR94935	94,85	3,53
OR99530	99,50	3,00
OR100020	100,00	2,00
OR100050	100,00	5,00
OR104435	104,37	3,53
OR104530	104,50	3,00
OR107535	107,54	3,54
OR107626	107,63	2,62
OR109530	109,50	3,00
OR114530	114,50	3,00
OR119530	119,50	3,00
OR123435	123,42	3,53
OR134530	134,50	3,00
OR144530	144,50	3,00
OR158335	158,34	3,53

## O-RENGASLAJITELMA 225-os.

**X008210A**

- 18 eri rengaskokoa
- koot: 3 x 1 mm - 22 x 2 mm



## O-RENGASLAJITELMA 419-os.

**IKH7092A**

- 32 eri kokoa
- koot: 3 x 1,5 mm - 50 x 3,5 mm
- 70 shore



## O-RENGASLAJITELMA 48-os.

**ORKIT48**

- NBR 70 SH
- sisältää kaksi kappaletta kutakin kokoa:

6 x 1,5 mm	10 x 2 mm	30 x 2 mm
8 x 1,5 mm	12 x 2 mm	18 x 3 mm
10 x 1,5 mm	14 x 2 mm	20,2 x 3 mm
12 x 1,5 mm	16 x 2 mm	24,2 x 3 mm
14 x 1,5 mm	18 x 2 mm	26,2 x 3 mm
16 x 1,5 mm	20 x 2 mm	50 x 5 mm
18 x 1,5 mm	22 x 2 mm	55 x 5 mm
20 x 1,5 mm	28 x 2 mm	65 x 5 mm

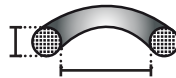

## O-RENKAIDEN TUKIRENKAAT

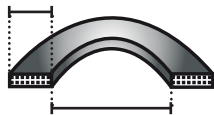

TUOTE- NRO	SISÄ Ø mm	LEVEYS mm
<b>OTR2023</b>	20,00	2,25
<b>OTR2030</b>	20,00	3,00
<b>OTR3025</b>	30,00	2,50
<b>OTR9050</b>	90,00	5,00

## O-RENGASNAUHA NBR 70 SH

TUOTE- NRO	VAHUUUS mm
<b>ORN20</b>	2,00
<b>ORN25</b>	2,50
<b>ORN30</b>	3,00
<b>ORN35</b>	3,53
<b>ORN40</b>	4,00
<b>ORN50</b>	5,00
<b>ORN60</b>	6,00
<b>ORN70</b>	7,00
<b>ORN100</b>	10,00
<b>ORN120</b>	12,00



## ROISKELEVYKUMI

- yksikudoksinen
- rullakoko 10 m
- myydään metreittäin



### RLK005

- vahvuus 5 mm
- leveys 600 mm

### RLK005-15

- vahvuus 5 mm
- leveys 150 mm

### RLK005-20

- vahvuus 5 mm
- leveys 200 mm

### RLK006

- vahvuus 6 mm
- leveys 600 mm

## KUMILEVY NITRIILI NBR

- erinomainen bensiinin- ja öljynkestävyys
- myydään metreittäin, rullakoko 10 m

### KLN015

- vahvuus 1,5 mm
- leveys 1 400 mm

### KLN030

- vahvuus 3 mm
- leveys 1 400 mm

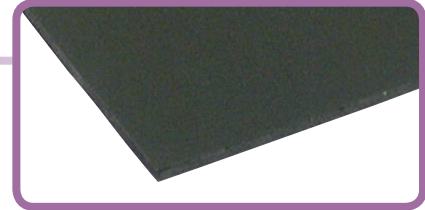

## TIIVISTEPAPERI

- max. lämpötila + 120°C
- koko 50 x 33 cm, pakkaus 10 kpl
- soveltuu öljy, bensiini, yms. ei höyryjen tiivistykseen



### OT8000103

- vahvuus 0,25 mm

### OT8000105

- vahvuus 0,5 mm

### OT8000108

- vahvuus 0,8 mm

### OT8000110

- vahvuus 1 mm

## KUMIKORKKILEVY

- max. lämpötila +110°C
- koko 50 x 33 cm, pakkaus 2 kpl
- soveltuu öljy, vesi, yms.

### OT8000215

- vahvuus 1,5 mm

### OT8000220

- vahvuus 2 mm

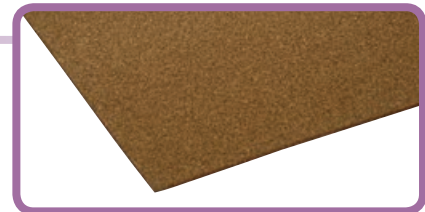

## KUMIMATTO RIHLA SBR

- myydään metreittäin, rullakoko 10 m

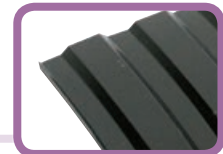
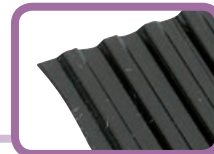
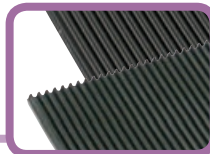

### Kapea rihla

#### KMR030

- musta
- vahvuus 3,0 mm
- leveys 1 400 mm

### Kapea rihla

#### KMR030H

- harmaa
- vahvuus 3,0 mm
- leveys 1 200 mm

### Leveä rihla

#### KMR035

- musta
- vahvuus 3 mm
- leveys 1 400 mm

### Sälematto

#### KMS060

- musta
- vahvuus 5,0 mm
- leveys 1 200 mm

## ASBESTITON TIIVISTEMATERIAALI

- 50 x 37 cm
- max. lämpötila +400°C
- soveltuu sylinterin kannentiivisteet, pakoputkistot jne.

### OT8000407

- vahvuus 0,7 mm

### OT8000412

- vahvuus 1,2 mm

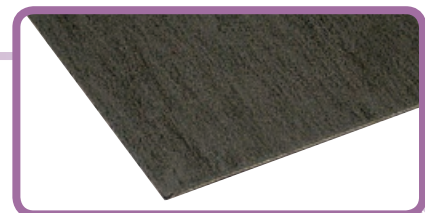

## KIRKAS MUOVILETKU



- materiaali PVC
- 1-kerros letku (vahvistamaton)
- joustava PVC-letku nesteiden siirtoon ilman painetta
- teollisuuskäyttöön
- soveltuu elintarvikkeiden siirtoon (direktiivi 2007/19/EC)

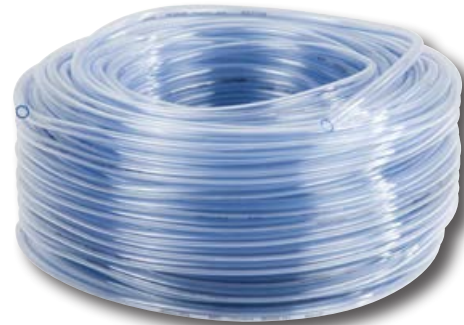

TUOTENRO	SISÄ Ø mm	ULKO Ø mm	KÄYTTÖLÄMPÖTILA	PAINO
<b>FIT009</b>	4	7	-20 - +60°C	32 g/m
<b>FIT010</b>	5	8	-20 - +60°C	37 g/m
<b>FIT011</b>	6	9	-20 - +60°C	43 g/m
<b>FIT012</b>	8	11	-20 - +60°C	55 g/m
<b>FIT013</b>	9	12	-20 - +60°C	60 g/m
<b>FIT014</b>	10	13	-20 - +60°C	66 g/m
<b>FIT015</b>	10	13	-20 - +60°C	66 g/m
<b>FIT016</b>	16	20	-20 - +60°C	138 g/m
<b>FIT017</b>	19	24	-20 - +60°C	206 g/m
<b>FIT018</b>	25	31	-20 - +60°C	318 g/m

## KUDOSVAHVISTEINEN KIRKAS MUOVILETKU



- materiaali PVC
- 3-kerros ristikudosletku
- kudosisvahvistettu joustava PVC-letku paineilman ja nesteiden siirtoon
- teollisuuskäyttöön (soveltuu jatkuvalle paineelle)
- soveltuu elintarvikkeiden siirtoon (direktiivi 2007/19/EC)
- halkeamispaine 90 bar/20°C



TUOTENRO	SISÄ Ø mm	ULKO Ø mm	KÄYTTÖPAINA	KÄYTTÖLÄMPÖTILA	PAINO
<b>FIT019</b>	4	10	30 bar/20°C	-20 - +60°C	79 g/m
<b>FIT020</b>	6	12	20 bar/20°C	-20 - +60°C	103 g/m
<b>FIT021</b>	8	14	20 bar/20°C	-20 - +60°C	126 g/m
<b>FIT022</b>	10	16	20 bar/20°C	-20 - +60°C	149 g/m
<b>FIT023</b>	12	18	12 bar/20°C	-20 - +60°C	172 g/m
<b>FIT024</b>	16	22	10 bar/20°C	-20 - +60°C	218 g/m
<b>FIT025</b>	19	26	10 bar/20°C	-20 - +60°C	296 g/m
<b>FIT026</b>	25	33	8 bar/20°C	-20 - +60°C	436 g/m
<b>FIT027</b>	32	40	7 bar/20°C	-20 - +60°C	695 g/m
<b>FIT028</b>	38	48	6 bar/20°C	-20 - +60°C	808 g/m
<b>FIT029</b>	50	60	5 bar/20°C	-20 - +60°C	1032 g/m



## VIHREÄ PUUTARHALETKU

### IDRO COLOR

- materiaali PVC + polyesteri
- kestävä kasteluletku
- 3-kerros ristikudosletku
- pintakerros kuultavan vihreä, sisäkerros musta
- levän muodostumista estävä pinnoite ja erinomainen UV-kestävyys
- käyttöpaine: 8 bar/20°C (**FIT004** 7 bar/20°C)
- käyttölämpötila -10 - +50°C



TUOTENRO	KELAKOKO m	SISÄ Ø mm	PAINO
<b>FIT001</b>	20	12,5	90 g/m
<b>FIT002</b>	25	15	120 g/m
<b>FIT003</b>	25	19	190 g/m
<b>FIT004</b>	25	25	330 g/m

## KIERTYMÄTÖN PUUTARHALETKU

### NTS WhitePlus puutarhaletku

Vallankumouksellinen NTS patentoitu puutarhaletku takaa käytön helppouden, NTS rakenne estää solmujen ja taitosten syntymistä puutarhaletkuun ja takaa näin ollen poikkeuksellisen käyttömukavuuden.

- materiaali PVC + polyesteri
- todella kestävä letku ammattikäyttöön
- 5-kerros erikoiskudosletku patentoidulla kudostenetelmällä (NTS)
- pintakerros keltainen, sisäkerros valkoinen
- helposti käsiteltävä ja pehmeä
- lyijy/cadmium/barium vapaa
- soveltuu ympärivuotiseen käyttöön
- levän muodostumista estävä pinnoite ja erinomainen UV-kestävyys
- käyttölämpötila -20 - +60°C



TUOTENRO	KELAKOKO m	SISÄ Ø mm	PAINO
<b>FIT005</b>	25 m	12,5	135 g/m
<b>FIT006</b>	25 m	15	175 g/m
<b>FIT007</b>	25 m	19	250 g/m
<b>FIT008</b>	25 m	25	410 g/m

## KUDOSVAHVISTEINEN PAINELETKU



- materiaali PVC
- 3-kerros ristikudosletku
- kudosisvahvistettu PVC-letku paineilman siirtoon
- soveltuu paineilmaikäyttöön (soveltuu jatkuvalle paineelle)
- halkeamispaine 60 bar/20°C
- käyttöpaine 20 bar/20°C
- käyttölämpötila -10 - +50°C

TUOTENRO	SISÄ Ø mm	ULKO Ø mm	PAINO
<b>FIT030</b>	8	13	104 g/m
<b>FIT031</b>	10	15	125 g/m
<b>FIT032</b>	13	19	190 g/m
<b>FIT033</b>	16	23	270 g/m
<b>FIT034</b>	19	26	312 g/m
<b>FIT035</b>	25	33	460 g/m

## PAINELETKU

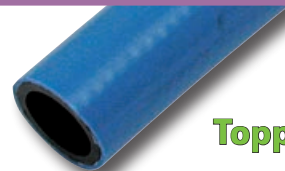

**ToppPur**

- esteripohjainen polyuretaani/polyesteri
- rullapituus 30 m
- kevyt, erittäin kovaa kulutusta kestävä paineletku
- bensiiniin kestävä
- käyttöpaine 20 bar/20 °C SFS 5408
- käyttölämpötila -40 - +70 °C

TUOTENRO	SISÄ/ULKOMITTA mm
<b>TOPPP08</b>	8 x 13
<b>TOPPP10</b>	10 x 15
<b>TOPPP10A</b>	10 x 15 x 15 mm

## PAINELETKU LIITTIMILLÄ



- materiaali PVC
- 3-kerros ristikudosletku
- kudovahvistettu paineilemaletku liittimillä (Rectus tyyppi)
- sisältää liittimet
- TÜV hyväksytty
- halkeamispaine 60 bar/20°C
- käyttöpain 15 bar/20°C
- käyttölämpötila -15 - +60°C
- paino 110 g/m

TUOTENRO	SISÄ Ø mm	ULKO Ø mm	PITUUS
<b>FIT036</b>	9	14	10 m
<b>FIT037</b>	9	14	20 m

## KUMINEN PAINE-/VESILETKU



- paineilmakäyttö 15 bar
- kelakoko 50 m
- osittain öljynkestävä, vesiletkuksi
- käyttölämpötila -30 - +70°C

TUOTENRO	SISÄ/ULKOMITTA
metri	mm
<b>NL59008</b>	8 x 15
<b>NL59010</b>	10 x 17
<b>NL59013</b>	13 x 21
<b>NL59016</b>	16 x 26
<b>NL59019</b>	19 x 29
<b>NL59025</b>	25 x 36

## POLTTOAINELETKU



- metallijäykisteinen
- sisusta öljynkestävää kumia
- rullapituus 20 m
- käyttölämpötila -40 - +80°C

TUOTENRO	SISÄ/ULKOMITTA	KÄYTTÖPAIN
metri	mm	bar
<b>NL60006</b>	5,5 x 10,5	30
<b>NL60008</b>	7,5 x 12,5	24
<b>NL60009</b>	9,5 x 15,0	20
<b>NL60011</b>	11,0 x 17,5	20

## POLTTOAINELETKU



- synteettinen tekstiilikudos
- kestävä lyijytöntä ja lyijyllistä bensiiniä ja dieseliä
- rullapituus 15 m
- käyttölämpötila -20 - +80°C
- NL61003 kangaspunos

TUOTENRO	SISÄ/ULKOMITTA	KÄYTTÖPAIN
metri	mm	bar
<b>NL61003</b>	3,2 x 7,0	6
<b>NL61004</b>	4,0 x 9,0	10
<b>NL61005</b>	5,0 x 10,0	10
<b>NL61006</b>	6,0 x 13,0	10
<b>NL61008</b>	7,5 x 14,5	10
<b>NL61009</b>	10,0 x 16,0	10



## KUMISET ÖLJYLETKUT

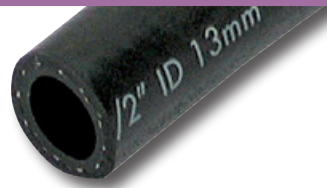

- hydrauliiikan siirtoletkuksi, tankkausletkuksi
- diesel- ja mineraaliöljyille, myös vesiletkuksi
- rullapituus 50 m
- käyttöpain 10 bar
- käyttölämpötila -20 - +80°C

- kaksi kudosta spiraalilla
- hydrauliiikan imu- ja siirtoletkuksi, myös matalapaine- hydrauliiikalle (täyttää SAE100R4 vaatimukset)
- rullapituus 40 m
- käyttölämpötila -40 - +100°C
- käyttöpain 10 bar

TUOTENRO metri	SISÄ/ULKOMITTA mm
NL52006	6 x 13
NL52008	8 x 15
NL52010	10 x 17
NL52013	13 x 20
NL52015	16 x 23
NL52019	19 x 27
NL52025	25 x 35
NL52032	32 x 42

TUOTENRO metri	SISÄ/ULKOMITTA mm
NL52038	38 x 50
NL52050	51 x 64

## NESTEKAASU- LETKU

HT500073      HT500074

- 6 mm
- 10 mm

- sopivat propaani- ja butaani-kaasulle
- pakkaskesto -30°C ISO 3821
- 20 bar

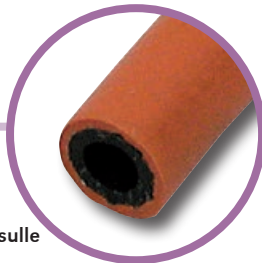

## KAASUHITSAUS- LETKU

HT500070

- 6 mm
- kaksoisletku happi/asetyleeni
- täyttää normin EN559
- käyttölämpötila -25 - +100°C



## LITTEÄ POISTOLETKU

**fit**  
TESTED QUALITY



- materiaali PVC
- 3-kerros ristikudosletku
- joustava ja kevyt kudosisvahvistettu litteä vesiletku
- voidaan käyttää appovesipumppujen poistoletkuna
- soveltuu maatalouskäyttöön
- käyttölämpötila -10 - +50°C

TUOTENRO	SISÄ Ø mm	KÄYTTÖPAINE bar
FIT038	25	4 bar/20°C
FIT039	32	4 bar/20°C
FIT040	38	4 bar/20°C
FIT041	51	3,7 bar/20°C
FIT042	63	3,7 bar/20°C
FIT043	76	2,7 bar/20°C
FIT044	102	2,3 bar/20°C
FIT045	127	1,8 bar/20°C

## ILMASTOINTILETKU PVC

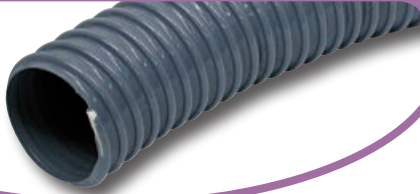

- min. taivutussäde 1,5 x halkaisija
- käyttölämpötila -10 - +60°C
- väri harmaa

TUOTENUMERO	KOKO mm
NL54025	25
NL54032	32
NL54038	38
NL54045	45
NL54050	50
NL54063	63
NL54076	76

## PURULETKU TERÄSSPIRAALI

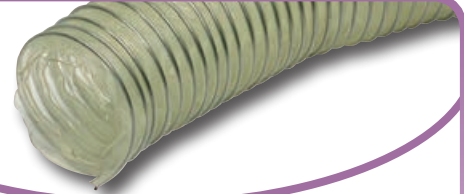

- kevyt ja taipuisa polyuretaaniletku kuluttavien aineiden imu- ja puhallusletkuksi
- läpinäkyvä, PVC-pinnoitettu terässpiraali
- käyttölämpötila -40 - +90°C
- toimituspituus 6 m

TUOTENUMERO	KOKO mm
NL55050	50
NL55076	75
NL55090	90
NL55102	100
NL55127	125
NL55140	140
NL55152	150
NL55160	160
NL55203	200
NL55254	250

## LOKALETKU PVC

- materiaali PVC
- taipuisa imu- ja paineletku lietteiden, veden, yms. siirtoon
- PVC lisävahvike spiraalin päällä parantaa letkun kestävyyttä
- soveltuu maatalouskäyttöön
- käyttölämpötila -10 - +50°C
- paino 665 g/m



TUOTE- NUMERO	SISÄ Ø mm	KÄYTTÖ- PAINE	SOPIVA LETKUNSIDE
FIT046	38	6 bar/20°C	LSST047W2
FIT047	51	5 bar/20°C	LSST063W2
FIT048	63	5 bar/20°C	LSST079W2
FIT049	76	4 bar/20°C	LSST091W2
FIT050	102	4 bar/20°C	LSST121W2
FIT051	127	3 bar/20°C	LSST148W2
FIT052	152	3 bar/20°C	LSST174W2

## LOKALETKU PVC



### LUISIANA

- erittäin taipuisa PVC-seosmuovinen imu- ja paineletku lietteiden, veden, yms. siirtoon
- poimun päällä kovemmasta PVC-nauhasta tehty suoja, joka estää ulkoista kulumista
- soveltuu myös elintarviketeollisuuteen
- käyttölämpötila -25 - +60°C
- vihreä

TUOTE- NUMERO	KOKO mm	PAINE bar	SOPIVA LETKUNSIDE
NL57038	38 x 45	6	LSST047W2
NL57050	50 x 57	5	LSST059W2
NL57063	63 x 72	5	LSST073W2

## TEOLLISUUSPÖLYNIMURILETKU

- polyeteeniä
- pinta poimutettu
- taipuisa pölynimuriletku pölyn ja kevyempien hiukkasten imemiseen
- hitsauspisteisiin, teollisuuspölynimureihin ja pölynerottimiin
- yliajettava
- käyttölämpötila -30°C - +70°C
- väri sininen

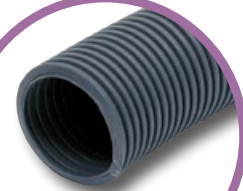

TUOTE- NUMERO	SISÄ/ULKO- MITTA mm	TAIVUTUS- SÄDE mm	PAINO kg/m
NL64025	25/32	60	0,25
NL64032	32/40	72	0,27
NL64038	38/48	85	0,37
NL64051	51/62	115	0,48

## NYLONPUTKI POLYAMIDI PA 12 P 40 PUOLIKOVA

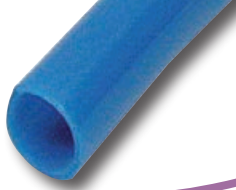

- taipuisat paineenkestävät putket pneumatiikka ja hydraulisiin kohteisiin sekä mm. rasvavoiteluun
- käyttölämpötila: -40°C...+80°C
- käyttöpaine 4-135 bar riippuen putken mitoista ja kovuudesta

Tuote- nro	Ulko/ sisä- mitta mm	Lämpötila °C				Paino g/m	Taivutus- säde min. mm
		23	40	60	80		
NL62003	5 x 3	33	24	19	16	13,2	30
NL62004	6 x 4	26	19	15	12	16,5	36
NL62006	8 x 6	19	14	11	9	23,1	50
NL62008	10 x 8	14	10	8	7	29,7	80
NL62010	12 x 10	12	9	7	6	36,3	118

## PUR-PAINEILMALETKU



- paineilmakäyttö 15 bar
- kelakoko 50 m, **PN7008** 25 m
- osittain öljynkestävä, vesiletkuksi
- käyttölämpötila -30 - +70°C

Tuote- nro	Putkikoko		Pakkaus- koko
	Ulko mm	Sisä mm	
PN7006	6	4	/25
PN7008	8	6	/25
PN7010	10	7	/25
PN7012	12	8	/25

## SUOJAPUTKET SÄHKÖJOHDOILLE

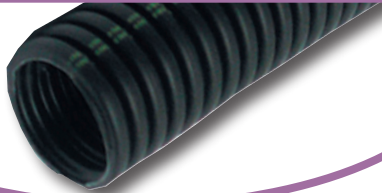

- materiaali itsesammuttava polypropeeni
- paloluokitus DIN 75200 mukaan
- käyttölämpötila (jatkuva) -40° - +120°C, hetkellinen -40° - +150°C
- kestää poltto- ja voiteluaineita, rasvoja, alkoholeja ja liuottimia 60°C saakka
- "pehmeä" versio

TUOTE- NUMERO	SISÄ/ULKOMITTA mm	PAKKAUSKOKO m
NL65010	10,1 / 12,7	50
NL65013	12,9 / 15,8	50
NL65017	16,8 / 21,0	50
NL65022	21,8 / 25,5	50

## LETKUNSUOJAT



- keltainen
- toimituspituus 6 m
- PE-muovia
- UV-suojattu
- kestää happoja, öljyjä ja liuottimia
- käyttölämpötila -30 - +80 °C
- helppo asentaa

TUOTE- NUMERO	NIMELLISULKOHALKAISUUS/ AINEVAHVUUS mm
NL63020	20 / 2,0
NL63025	25 / 2,5
NL63032	32 / 3,0
NL63050	50 / 3,5
NL63075	75 / 4,5

## IMULETKU POHJAVENTTIILILLÄ

### FIT053

- pituus 7 m
- letkun Ø 25 mm
- sisältää pohjaventtiilin
- käyttövalmis imuletku painevesiautomaatti / vesipumppu -käyttöön
- käyttölämpötila -10 - +50°C
- alipaine max. 0,6 mH2O



## MONIKÄYTTÖ SPIRAALILETKU

### FIT054

- materiaali PVC
- monikäyttöinen spiraaliletku veden, ilman, höyryn, pölyn tai sahanpurun
- imemiseen tai siirtoon
- max. alipaine 3 mH2O
- käyttölämpötila -15 - +50°C
- letkun Ø 50 mm



## TERRY POWER GRIP

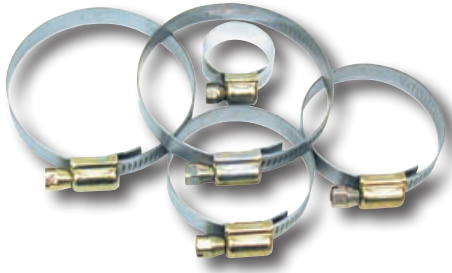

- kiinteä ja kierrekäyttöinen side yleiseen tarkoitukseen
- rullatut siteen reunat
- siteen leveys 9 mm
- avainväli 7 mm tai ruuvimeisseli lattapäätä
- ruuvi, kuori ja side sähkösinkittyjä

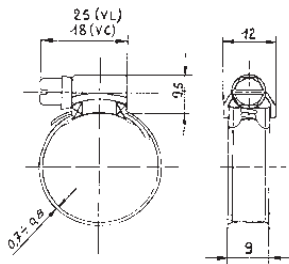

TUOTENRO	TUOTENRO IP-PAKKAUS	KPL	KOKO mm	KIRISTYS Nm
LSCX912	LSCX912A	5	9,5 - 12	2,0 - 2,5
LSCX916	LSCX916A	5	11 - 16	2,0 - 2,5
LSCX920	LSCX920A	5	13 - 20	2,0 - 2,5
LSCX925	LSCX925A	4	16 - 25	2,0 - 2,5
LSCX930	LSCX930A	4	18 - 25	2,0 - 2,5
LSCX932	LSCX932A	4	22 - 30	2,5 - 3,0
LSCX940	LSCX940A	4	25 - 35	2,5 - 3,0
LSCX945	LSCX945A	3	35 - 45	2,5 - 3,0
LSCX950	LSCX950A	3	35 - 50	2,5 - 3,0
LSCX960	LSCX960A	3	40 - 55	2,5 - 3,0
LSCX970			55 - 70	2,5 - 3,0
LSCX980			60 - 80	2,5 - 3,0
LSCX990			70 - 90	2,5 - 3,0
LSCX9100			85 - 100	2,5 - 3,0
LSCX9115			90 - 120	2,5 - 3,0

## MICRO STANDARD

### LSSE511

- pieniin letkukokoihin, missä pieni ja joustava letkunside on tarpeellinen ja missä vaatimus kiristysvoimasta on pieni
- koko 7-11 mm
- kiristys 0,5 - 0,7 Nm
- siteen leveys 5 mm
- avainväli 5 mm tai ruuvimeisseli lattapäätä
- ruuvi ja kuori sähkösinkitty ja kromattu, side SS 2320/AISI 430 ruostumatonta terästä

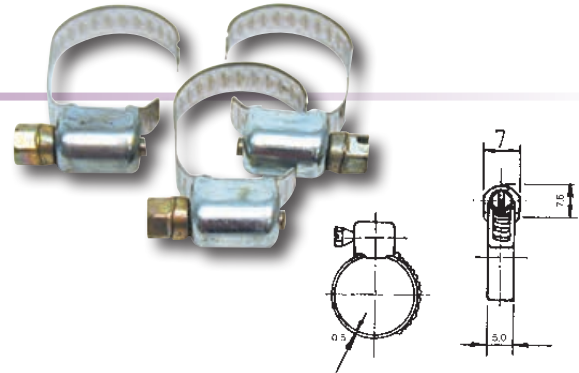

## LAJITELMA 50-osainen

### XK6203

Sisältö:

- 12 kpl 16 mm
- 12 kpl 23 mm
- 10 kpl 27 mm
- 7 kpl 32 mm
- 5 kpl 38 mm
- 3 kpl 33 mm
- letkunkiristinmeisseli

**Fixit** TOOLS



## SERRATUB 2

- ainutlaatuinen nopealukkoside, jonka ruuviosa saranoitu pikaiseen letkun asentamiseen
- siteen alapuoli täysin sileä - vähentää letkun vaurioita
- siteen reunat rullattu
- todella voimakas pidike, helppo asentaa ja korkea ruostumisen vastustus
- siteen leveys 9 mm
- avainväli 7 mm tai ruuvimeisseli lattapää
- ruuvi ja kuori sähkösinkitty ja keltapassivoitu, side alusinkkiä

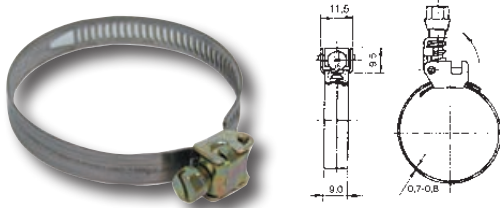

TUOTE- NUMERO	KOKO mm	KIRISTYS Nm
LSS2916	10 - 16	3
LSS2922	12 - 22	3
LSS2927	16 - 27	3
LSS2935	23 - 35	3
LSS2945	30 - 45	3
LSS2950	32 - 50	3
LSS2960	40 - 60	4
LSS2970	50 - 70	4
LSS2980	60 - 80	4
LSS2990	70 - 90	4
LSS29100	80 - 100	4
LSMA29175	50 - 175	4

## MINI

- siteessä letkua säästävät rullatut reunat
- mutteri jää ulokkeeseen, vaikka ruuvia siirtää
- erityisen sopiva pienien, ohutseinäisten letkujen käytössä
- siteen leveys 9 mm
- sähkösinkitty
- avainväli 7 mm tai ruuvimeisseli lattapää



TUOTE- NUMERO	KOKO mm	KIRISTYS Nm
LSMIW108	6 - 8,3	1,5
LSMIW109	7 - 9,3	1,5
LSMIW110	8 - 10,3	1,5
LSMIW111	9 - 11,3	1,5
LSMIW112	9 - 12,3	1,5
LSMIW113	10 - 13,3	1,5
LSMIW114	11 - 14,3	1,5
LSMIW115	12 - 15,3	1,5
LSMIW116	13 - 16,3	1,5
LSMIW117	14 - 17,3	1,5



## SERRATUB KIT

### LSPK95MT

- sisältää osat juuri tarvittavan mittaisten siteiden tekoon
- sisältää 9 mm leveää sidenauhaa 5 metriä, 8 lukkoa
- huoltoon ja kunnossapitoon
- leveys 9 mm
- ruuvi ja kuori sähkösinkitty ja keltapassivoitu
- side AISI 430 ruostumatonta terästä, rei'itetty, joustava
- toimitetaan laatikossa

## SERRATUB KIT

### LSPK93MT

- sisältää osat juuri tarvittavan mittaisten siteiden tekoon
- sisältää 9 mm leveää sidenauhaa 3 metriä, 8 lukkoa
- huoltoon ja kunnossapitoon
- leveys 9 mm
- ruuvi ja kuori sähkösinkitty ja keltapassivoitu
- side AISI 430 ruostumatonta terästä, rei'itetty, joustava
- toimitetaan IP-pakkauksessa



## ROBUST

- suuria rasituksia kestävä pidike
- rullatut siteen reunat
- soveltuu eriytyisesti maatalouden käyttöön esim. kiinnitettäessä suurimittaisia lujitettuja letkuja, joita käytetään keinokasteluun, salaojitukseen, liejun pumppaukseen jne.
- kuusiopäinen ruuvi sallii kiristyksen tavallisella ruuviavaimella tai hylsyvääntimellä
- kaikki osat korkealaatuista hiiliterästä, osat sähkösinkitty ennen asennusta

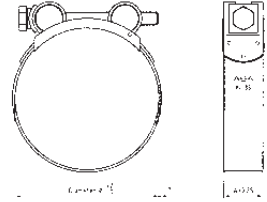

TUOTE- NUMERO	KOKO mm	LEVEYS mm	RUUVI
LSST019W2	17 - 19	18	M5 x 45
LSST022W2	20 - 22	18	M5 x 45
LSST025W2	23 - 25	20	M6 x 35
LSST028W2	26 - 28	20	M6 x 35
LSST031W2	29 - 31	20	M6 x 35
LSST035W2	32 - 35	20	M6 x 35
LSST039W2	36 - 39	20	M6 x 50
LSST043W2	40 - 43	20	M6 x 50
LSST047W2	44 - 47	20	M8 x 60
LSST051W2	48 - 51	20	M8 x 60
LSST055W2	52 - 55	20	M8 x 55
LSST059W2	56 - 59	20	M8 x 55
LSST063W2	60 - 63	20	M8 x 55
LSST067W2	64 - 67	20	M8 x 70

TUOTE- NUMERO	KOKO mm	LEVEYS mm	RUUVI
LSST073W2	68 - 73	20	M8 x 70
LSST079W2	74 - 79	20	M8 x 70
LSST085W2	80 - 85	20	M8 x 70
LSST091W2	86 - 91	20	M8 x 70
LSST097W2	91 - 97	20	M8 x 70
LSST103W2	98 - 103	20	M8 x 70
LSST112W2	104 - 112	20	M8 x 70
LSST121W2	113 - 121	20	M8 x 70
LSST130W2	122 - 130	20	M8 x 80
LSST139W2	131 - 139	20	M8 x 80
LSST148W2	140 - 148	20	M8 x 80
LSST161W2	149 - 161	20	M8 x 80
LSST174W2	162 - 176	20	M8 x 80

## SIDEPÄÄLLYSTEINEN LETKUNSIDE

- käyttövarma, värähtelyä vaimentava letkunsidese putkien, kaapeleiden, kaapeleiden virtapiirien ja letkujen jne. kiinnittämiseen
- kuumasinkitty EPDM kumipäällysteinen sidese päällyste vaimentaa värähtelyä ja näin vähentää kaapeleiden ja letkujen kulumista sekä antaa hyvän vastuksen vedelle, lämpötilan vaihteluille ja ikääntymiselle
- yksi kiinnikkeen rei'istä ovaali - helpottaa asennusta ja säätöä
- soveltuu käytettäväksi esim. autoteollisuudessa, konerakennuksissa, hydraulikassa ja paineilmasovelluksissa, työsteollisuudessa, laivojen rakentamisessa, jäädytyksessä jne.



TUOTE- NUMERO	KOKO mm
LSFG06	6,4
LSFG08	7,9
LSFG10	9,5
LSFG11	11,1
LSFG12	12,7
LSFG14	14,3
LSFG16	15,9
LSFG19	19,0
LSFG22	22,2
LSFG25	25,4
LSFG28	28,6
LSFG32	31,8
LSFG35	34,9
LSFG38	38,1



## FAICOM

- automaattinen takaisinkelautuminen, lukkiutuu haluttuun pituuteen
- letkukelan seinäteline voidaan asentaa kolmeen eri asentoon, mikä mahdollista letkukelan seinä-, katto- tai lattiakiinnityksen



### LETKUKELA 15 m

#### FAI001

- likaa hylkivä letku
- soveltuu vedelle
- letkun Ø 5/16" (8 mm)
- max. paine 400 bar
- max. lämpötila +150°C
- liittimet (sisään/ulos): 3/8" naaras, 3/8" uros
- paino 20 kg

### LETKUKELA 15 m

#### FAI002

- kumiletku
- soveltuu vedelle/ilmalle
- letkun Ø 10/17 mm
- max. paine 18 bar
- max. lämpötila +40°C
- liittimet (sisään/ulos): 3/8" naaras, 3/8" uros
- paino 20 kg

### LETKUKELA 10 m

#### FAI003

- kumiletku
- soveltuu vedelle/ilmalle
- letkun Ø 13/20 mm
- max. paine 18 bar
- max. lämpötila +40°C
- liittimet (sisään/ulos): 1/2" naaras, 1/2" uros
- paino 20 kg

### LETKUKELA 10 m

#### FAI004

- soveltuu rasvalle
- letkun Ø 1/4" (6,4 mm)
- max. paine 400 bar
- liittimet (sisään/ulos): 1/4" naaras, 1/4" uros
- paino 20 kg

### KÄÄNTYVÄ SEINÄTELINE

#### FAI005

- Faicom-letkukeloille
- mahdollistaa letkukelan kääntymisen 180°

