

Esipuhdistin säästää koneen varsinaista ilmanpuhdistinta. Syklonissa ilma joutuu pyörivään liikkeeseen ja epäpuhtaudet jäävät syklonin pohjalle. Sykloni on puhdistettava ajoittain.

Tuote-numero	Maksimi virtaus	d1 mm	d2 mm	h1 mm	h2 mm	Varalasi
DFH001249	4,8 m ³ /min	76	186	157	44	DFP020227
DFH000820	9,1 m ³ /min	76	270	195	47	DFP016330
DFH000821	9,3 m ³ /min	95	270	195	47	DFP016330
DFH000822	9,4 m ³ /min	101	270	195	47	DFP016330
DFH000823	9,6 m ³ /min	114	270	195	47	DFP016330

SYKLONIN VARALASIT

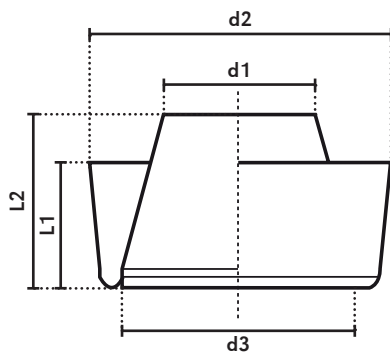

Tuote-numero	d1 mm	d2 mm	d3 mm	L1 mm	L2 mm
DFP020227	90	183,5	140	77	106
DFP016330	141	266	217,5	75,5	101,5

Vortex ILMANPUHDISTIN

- automaattinen jatkuva pölynpoistojärjestelmä
- keskipakosuodatin turbo-ominaisuksin
- pidentää suodattimen ja moottorin ikää
- alentaa polttoainekustannuksia
- ei kuumenna moottoria, ei kytkentää pakoputkeen
- hyvä äänenvaimennuskyky
- helppo asentaa, asennus alle 5 minuutissa
- kevyt, sopii kaikkiin ilmanpuhdistimiin
- mahdollisuus ohjata pölynpoistolinja haluttuun suuntaan
- ei rajoituksia asennon suhteen; toimii vaaka- ja pystysuorassa
- toimii vaikeimmissakin ilmasto-olosuhteissa

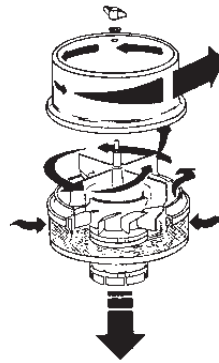

KUINKA LÖYTÄÄ OIKEA VORTEX?

Vortex esipuhdistin tulee valita moottorien ja kompressorien ilmavirtauksen mukaan, ei imputken läpimitan mukaan! Ilmavirtaus voidaan kysyä moottorin valmistajalta.

$$\text{ILMANTARVE } m^3/h = \frac{\text{tilavuus litroissa tai } dm^3 \times \text{RPM} \times \text{kerroin K}}{60}$$

kerroin K

- 1 (vapaasti hengittävä)
- 1,5 (jos turbo)
- 1,65 (jos turbo väli- tai jälkijäähdytetty)

Esim. 4,1 l turbokone, 2500 r/min:

$$\frac{4,1 \times 2500 \times 1,5}{60} = 384,37 \text{ m}^3/h \rightarrow \frac{384,37}{60} = 6,40 \text{ m}^3/\text{min}$$

- Kysy ilmavirta elektronisesti tarkastettuihin moottoreihin moottorin valmistajalta.

Diesel- moottorit

	K-kertoimen arvot	
	4-tahti	2-tahti
1-sylinteriset	10	7
2-sylinteriset	20	14
3-sylinteriset	30	14
4-sylinteriset	40	14

Kompressorit

	K-kertoimen arvot
yksittäissylinterit	20
vastakaksoissylinteri	20
kaksoissylinteri V-tyyppi	30
kaksoissylinteri, rivissä	40
yksittäissylinteri, kaksoistoimiva	40

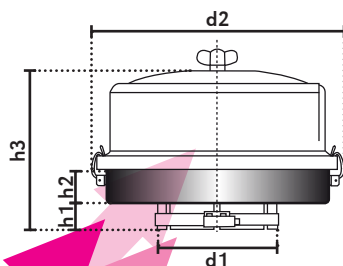
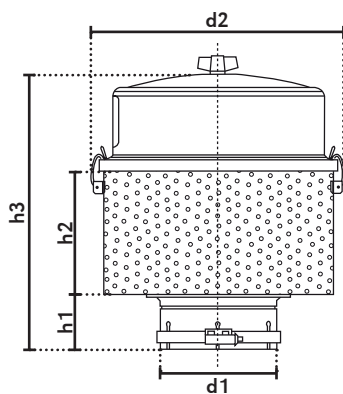

Tuote-numero	Max. virtaus m ³ /min	d1 tuuma	d1 mm	d2 mm	h1 mm	h2 mm	h3 mm
CV14769	4,2 - 9,2	4"	102 mm	255	58	122	278
CV14775	4,2 - 10	4 1/2"	114 mm	255	58	122	298

Tuote-numero	Max. virtaus m ³ /min	d1 tuuma	d1 mm	d2 mm	h1 mm	h2 mm	h3 mm
CV15478	0,9 - 2,4	2"	51	104	17	11	77
CV15276	1,7 - 3,4	2 1/2"	63,5	170	17	14	117
CV15251	2,5 - 4,2	3"	76	170	17	14	117
CV15240	3,4 - 6,7	3"	76	255	26	36	160
CV14767	4,2 - 9,2	4"	102	255	26	36	160
CV14770	4,2 - 10	4 1/2"	114	255	26	36	160
CV15616	8,4 - 18,3	5"	127	289	27	49	215
CV15620	11,6 - 25,8	6"	152	289	27	49	215



ESIPUHDISTIN TopSpin™

TopSpin esipuhdistin pidentää ilmansuodattimen ja moottorin käyttöikää. Se tehostaa järjestelmän tehokkuutta ja poistaa automaattisesti erotellut pölyhiukkaset, jolloin kulhon puhdistusta ei tarvita.

Aerodynaamisesti suunniteltu TopSpin™ on tehty kevyestä, kestävästä, syöpymättömästä materiaalista, joka tekee siitä pitkäikäisen kaikissa sää- ja käyttöolosuhteissa.

Donaldson TopSpin toimii hyvin kaikentyyppisissä laitteistoissa. Sen läpinäkyvän yksikön ansiosta näet TopSpinin työskentelyn.

Donaldson TopSpin esipuhdistimen ilmanvastus on matalampi kuin kilpailevien merkkien. Se tarkoittaa:

- moottori "hengittää" helpommin
- voit pidentää ilmansuodattimen vaihtoväliä
- käyttökustannukset / tunti alenevat

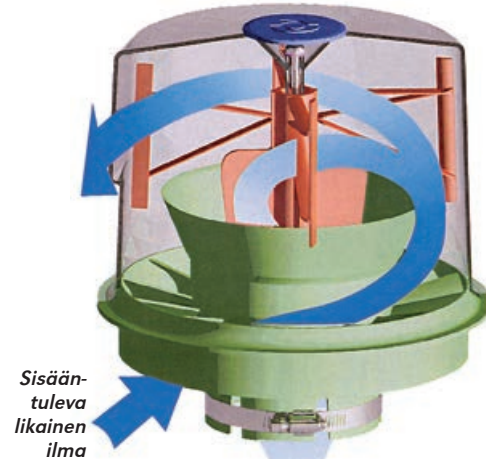

Sisään-
tuleva
likainen
ilma

Esipuhdistettu ilma menossa imujärjestelmään.

Näin se toimii!

Donaldson TopSpin erottelee yli 99 % karkeasta vähintään 20 mikronin pölysaasteesta ja 85 % karkeasta pölysaasteesta ISO5011/SAE J726 testin mukaisesti.

Donaldson TopSpin Esipuhdistimen käytössä on lukuisia muitakin etuja:

Toimii alemmilla kierroksilla:

- vähemmän melua
- pidempi laakerin käyttöikä

Helppo asentaa:

- nopea asennus
- yksi kiinnike kiristettävänä
- ei johtoja tai tehovaatimuksia

Kaksoisasennetut laakerit

- jämsämpi muotoilu
- pidentää laakerin ikää

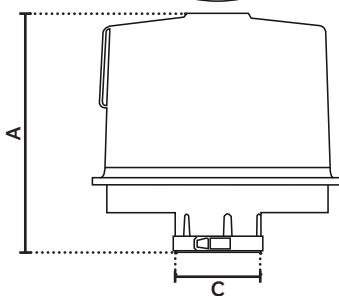
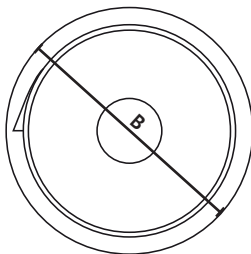

Donaldson TopSpin voidaan asentaa vaaka -tai pystysuoraan asentoon. Asennusohjeet, ruostumaton kiinnike ja takuutodistus sisältyvät pakettiin.

Tuote- numero	Virtaus		Kokonais- korkeus mm (A)	Rungon Ø mm (B)	Imu- putken Ø mm (C)	Paino kg
	CFM	m ³ /min				
DFH002425	200 - 450	5,7 - 12,7	238	242	78	1
DFH002394	200 - 450	5,7 - 12,7	238	242	103	1

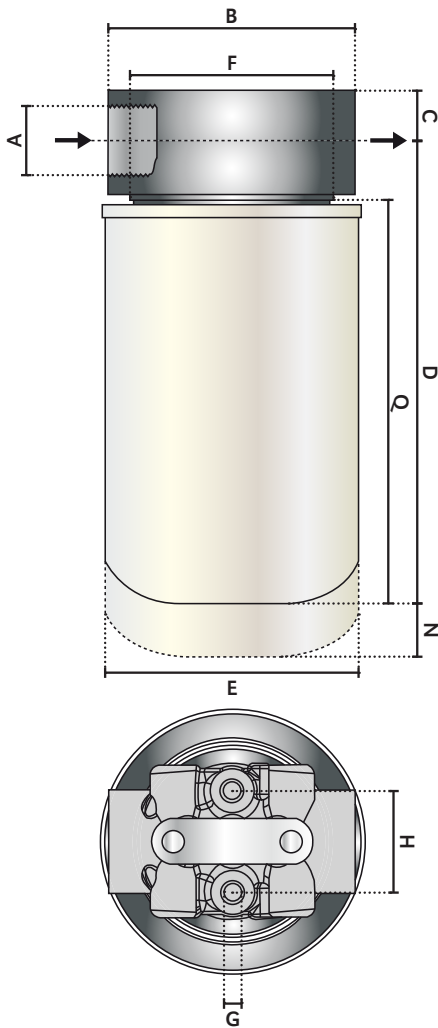

Tekniset tiedot:

- käyttöpaine 10 bar (1000 kPa)
- staattinen painetestausta 15 bar (1500 kPa)
- ohitusventtiili integroitu 1,5 bar (150 kPa) SO3968 mukaisesti
- käyttölämpötila -20 - +100°C
- sekoittuvuus hydraulisten nesteiden kanssa ISO2943 mukaisesti
- virtausnopeus ja painehäviö ISO3968 mukaisesti, öljyn kinemaattinen viskositeetti 30 cSt 40°C:ssa ja tiheys 0,875 kg/dm³
- kierteet ISO228/1 mukaiset



TÄYDELLISET PALUUSUODATTIMET

DFK040633

- 3/4" vakio
- 50 l/min
- 10 micron norm. paperi
- kuva 1

DFK040643

- 3/4" pitkä
- 60 l/min
- 10 micron norm. paperi

Tuotenro	A	B	C	D	E	F	G	H	N	Q
DFK040633	G ^{3/4} "	95	19	172	96	75	M8	38	20	146
DFK040643	G ^{3/4} "	95	19	232	96	75	M8	38	20	209

TÄYDELLISET PALUUSUODATTIMET

DFK051153

- 1 1/4" vakio
- 140 l/min
- 10 micron norm. paperi
- kuva 2

DFK051163

- 1 1/4" pitkä
- 160 l/min
- 10 micron norm. paperi

Tuotenro	A	B	C	D	E	F	G	H	N	Q
DFK051153	G ^{1 1/4} "	132	28	215	126	112	M8	50	24	181
DFK051163	G ^{1 1/4} "	132	28	263	126	112	M8	50	24	236

SUODATTIMET ERIKSEEN

DFP550268

- 50 l/min
- 10 micron norm. paperi
- Q = 146 mm
- E = 96 mm

DFP171610

- 60 l/min
- 10 micron norm. paperi
- Q = 209 mm
- E = 96 mm
- kuva 3

DFP171606

- 60 l/min
- 30 micron norm. paperi
- Q = 146 mm
- E = 96 mm

DFP171611

- 70 l/min
- 30 micron norm. paperi
- Q = 209 mm
- E = 96 mm

SUODATTIMET ERIKSEEN

DFP550148

- 140 l/min
- 10 micron norm. paperi
- Q = 181 mm
- E = 126 mm

DFP171620

- 160 l/min
- 10 micron norm. paperi
- Q = 236 mm
- E = 126 mm
- kuva 4

DFP171616

- 150 l/min
- 30 micron norm. paperi
- Q = 181 mm
- E = 126 mm

DFP171621

- 190 l/min
- 30 micron norm. paperi
- Q = 236 mm
- E = 126 mm

PALUUSUODATIN

TF4111

- kierre UNF 1"-12
- 40 L/min
- 10 micron norm. paperi
- Q = 138 mm
- E = 96 mm
- käyttöpaine 10 bar (1000 kPa)
- staattinen paine testaus 15 bar (1500 kPa)
- käyttölämpötila -20 - +100°C
- sekoittuvuus hydraulisten nesteiden kanssa ISO2943 mukaisesti
- ylipaine- ja takaiskuventtiili
- Sampo 580 ja 680 (hydraulisuodatin)



PALUUSUODATIN

TF4148

- kierre R 3/4"
- 40 L/min
- 10 micron norm. paperi
- Q = 140 mm
- E = 96 mm
- käyttöpaine 10 bar (1000 kPa)
- staattinen painetestaus 15 bar (1500 kPa)
- käyttölämpötila -20 - + 100°C
- sekoittuvuus hydraulisten nesteiden kanssa ISO2943 mukaisesti



PALUUSUODATIN

TFR00320

- suodattavuus 20 micron
- pituus 175
- ulkohalkaisija 96 mm
- kierre UNF 1"-12



PALUUSUODATIN

TFR07220

- suodattavuus 20 micron
- pituus 260
- ulkohalkaisija 106 mm
- sisähalkaisija 72,5 / 31 mm

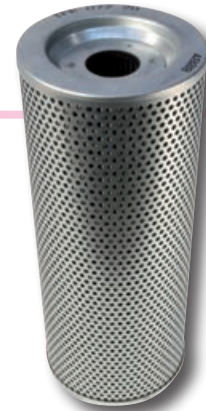

PALUUSUODATIN

TFR00510

- suodattavuus 10 micron
- pituus 110
- ulkohalkaisija 96 mm
- kierre G 3/4"



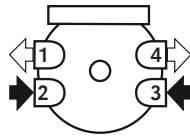

LIITÄNTÄ-
VAIHTOEHDOT

TÄYDELLINEN POLTTOAINESUODATIN

MP5836B710

- kevytvalupohja
- max. PA-virtaus 45 l/min
- liitännät 1/2" x 20 UNF, ilmausruuvi M10 x 1,5
- eri tulo- ja menoliitännävaihtoehtoja, katso kuva
- sopii kaikkiin traktoreihin, työkoneisiin, dieselmoottoreihin
- sopiva suodatin **DFP556245**, **ERA296**, **MPCAV296**, tulppa **MP7111312** (1/2" x 20 UNF)



TÄYDELLINEN POLTTOAINESUODATIN

F0560

81862754, 81866599, 2656818

- max. PA-virtaus 45 l/min
- liitännät 1/2" x 20 UNF, ilmausruuvi M10 x 1,5
- eri tulo- ja menoliitännävaihtoehtoja, katso kuva
- sopii kaikkiin traktoreihin, työkoneisiin, dieselmoottoreihin
- sopiva suodatin 2 kpl **DFP556245**, **ERA296**, **MPCAV296**, sopiva ilmausruuvi **MPIR1015**, vesikuppi **V299**

TÄYDELLINEN POLTTOAINESUODATIN

F0566

883786M91, 2656615

- lasipohja
- max. PA-virtaus 45 l/min
- liitännät 1/2" x 20 UNF, ilmausruuvi M10 x 1,5
- eri tulo- ja menoliitännävaihtoehtoja, katso kuva
- sopii kaikkiin traktoreihin, työ koneisiin, dieselmoottoreihin
- sopiva suodatin **DFP556245**, **ERA296**, **MPCAV296**, vesitulppa suodattimen alle **F0561**, tiiviste **F0561A**, vesikuppi **V299**



POLTTOAINESUODATIN

TF72003

- pituus 105 mm
- ulkohalkaisija 36 mm
- letkulähdöt 8 mm

TEHOFILTER



POLTTOAINESUODATIN

TF72004

- pituus 105 mm
- ulkohalkaisija 35 mm
- letkulähdöt 8 mm

TEHOFILTER



POLTTOAINESUODATIN

TF72016

- pituus 125 mm
- ulkohalkaisija 52 mm
- letkulähdöt 6 ja 8 mm

TEHOFILTER

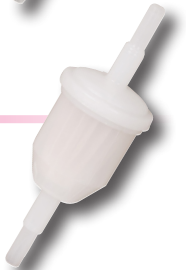

POLTTOAINESUODATIN

TF71001

- karkea suodatin
- pituus 125 mm
- ulkohalkaisija 52 mm
- letkulähdöt 6 ja 8 mm

TEHOFILTER

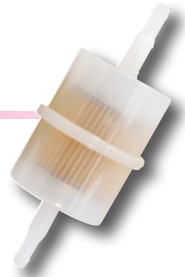

POLTTOAINESUODATIN

TF71002

- pituus 109 mm
- ulkohalkaisija 36 mm
- letkulähdöt 6 ja 8 mm

TEHOFILTER



SUODATTIMEN JALKA "Bosch"

S400030

1455522014850

- tuloliitännät sivuilta kierre M14 x1,5 mm
- lähtöliitännä päältä kierre M14 x 1,5 mm
- ilmausruuvien kierre M6 x 1,0 mm
- sopii kaikkiin traktoreihin, työkoneisiin, dieselmoottoreihin
- sopiva suodatin **TF6054, TF6206**

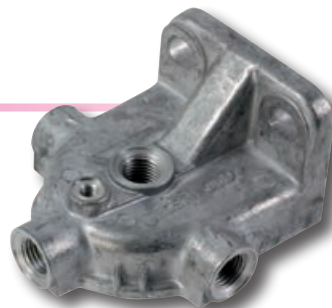

VEDENEROTIN

S400031

- tehostaa vedenerotusta
- toimii myös esisuodattimena
- asennetaan siirtopumpun ja tankin väliin
- lähdöt 1/4"
- läpivirtauskyky 45 l/h
- sopiva liitin **F1805866**



POLTOAINEEN TÄYDELLINEN LASIKUPPI

- sopii MF, Ford, Nuffield, Valmet ym.
- kierre 1/2" x 20 UNF
- varalasi **V48/2**
- tiiviste 44 x 54 mm **V750**

F1711842

- sisään 1, ulos 2

F1711842A

- sisään 2, ulos 1
- 44 x 54 mm

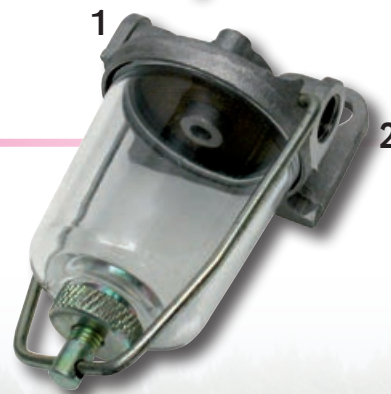

POLTOAINEEN LASIKUPPI

T5113

- malli "Bosch"
- 36 x 52 mm



TIIVISTE

V750A

- 26 x 36 mm



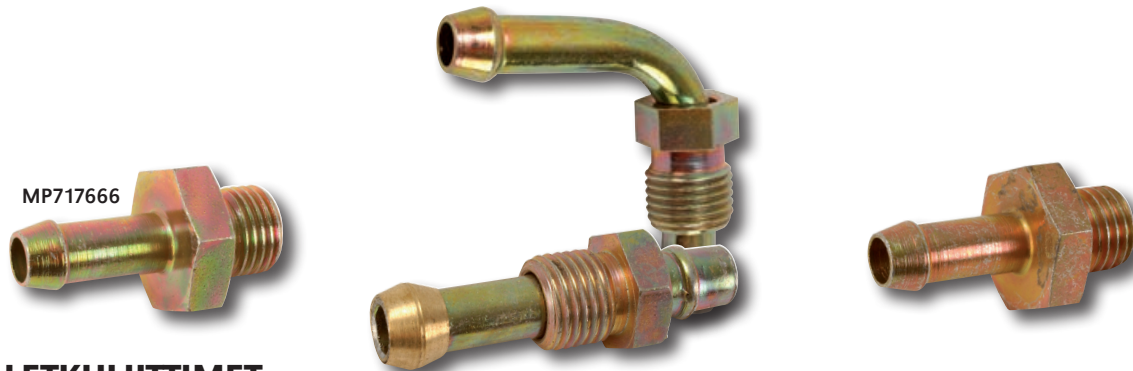

LETKULIITTIMET

Kierre 1/2" x 20 UNF

- MP717666** 8 mm letkulle, ei pohjakartio
- MP7176156** 6 mm letkulle, pohjakartio
- MP717686** 9,5 mm letkulle, pohjakartio

Kierre 1/2" x 20 UNF

- F1805866** 8 mm letkulle
- F1805866A** 8 mm kulma letkulle
- irtomutterilla ja helmellä

Kierre M14 x 1,5 mm

- MP7176176** 8 mm letkulle
- MP7176177** 10 mm letkulle

ILMAUSRUVIT

M6 x 1,0 mm
MPIR0610
• pituus 10 mm

M8 x 1,0 mm
MPIR0810
• pituus 11 mm

M10 x 1,5 mm
MPIR1015
• pituus 14 mm



TULPAT

1/2" x 20 UNF
MP7111312

M14 x 1,5 mm
MP709781Q

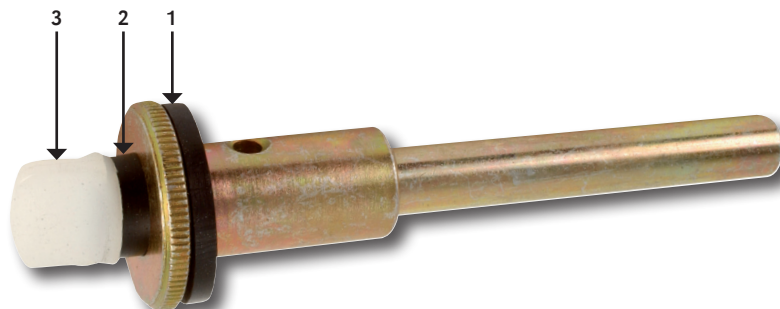

VARAOSIA

Mutteri
MP7111479
• CAV-suodattimelle
• täydellinen

Tiiviste (1)
MP7111439
• CAV-mutterille
• 15 x 28 mm

Tyhjennystulppa (3)
F0561
• muovia

Tiiviste (2)
F0561A
• tyhjennystulppalle
• 6,5 x 15 mm



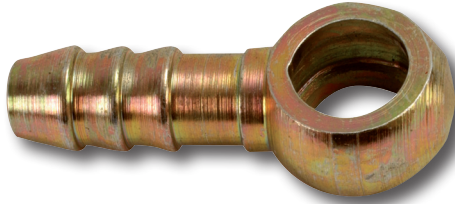

BANJOSILMUKAT

TUOTENUMERO	REIKÄ	LETKU
MPBS13-8	1/2"	8 mm
MPBS13-10	1/2"	10 mm
MPBS6-4	6 mm	4 mm
MPBS8-4	8 mm	4 mm
MPBS10-6	10 mm	6 mm
MPBS12-6	12 mm	6 mm
MPBS12-8	12 mm	8 mm
MPBS14-8	14 mm	8 mm
MPBS14-8K	14 mm	8 mm kulma
MPBS14-10	14 mm	10 mm
MPBS14-10K	14 mm	10 mm kulma

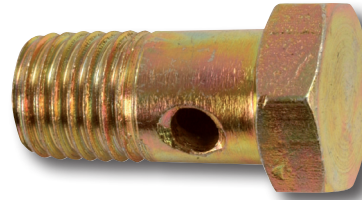

BANJOPULTIT

TUOTENUMERO	KIERRE	PITUUS
MP7111-135A	M10 x 1,5 x 22	22 mm
MP7111-135B	M12 x 1,5 x 22	22 mm
MP702713N	M14 x 1,5	30 mm
MP7111308	1/2" UNF x 20	7/8" (22 mm)



ALUMIINITIIVISTEET

TUOTENUMERO	KOKO	PAKKAUSKOKO
PTA061010	6 x 10 x 1 mm	1
PTA081210	8 x 12 x 1 mm	1
PTA081610	8 x 16 x 1 mm	1
PTA101410	10 x 14 x 1 mm	1
PTA121615	12 x 16 x 1,5 mm	1
PTA131815	13 x 18 x 1,5 mm	1
PTA142015	14 x 20 x 1,5 mm	1



KUPARITIIVISTEET

TUOTENUMERO	KOKO	PAKKAUSKOKO
T0400	8 x 11 x 1 mm	1
T0403	10 x 20 x 3 mm	6
T0402	10 x 21 x 2 mm	1
T0401	15 x 21 x 1,5 mm	1



VAIHTOPUOLIMOOTTORIT

Moottori on koottu laadukkaista Long Life -takuuosista ja maalattu alkuperäisellä värillä. Takuu 6 kk.

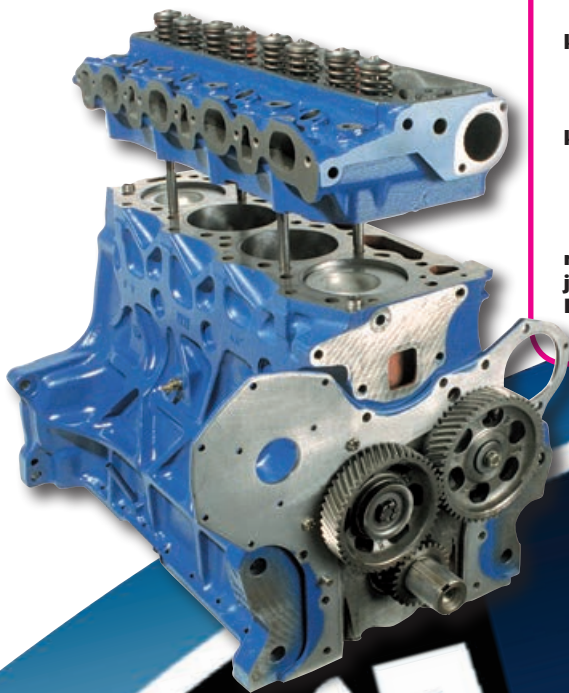

Tehdyt toimenpiteet:

sylinteriryhmä

- putkitettu
- tiivistepinta tasohiottu
- koeponnistettu
- runkolaakerilinja tarkistettu

kampiakseli

- särötarkastettu
- tarvittaessa hiottu tai kiillotettu

kiertokanki

- laakeripesät tarkistettu
- helat uusittu
- suoruuus tarkistettu

nokka-akseli ja jakohammaspyörästä Ford-moottoreissa

Uusia osia vaihtopuoli-moottorissa ovat:

- männät
- putket
- renkaat
- laakerit
- öljypumppu (paitsi P236/248 ja Valmetit)
- tiivistesarja täydellinen
- pakkastulpat
- öljykello
- vesihana

LONG LIFE VAIHTOPUOLIMOOTTORIT

Tuote-numero	Moottori-tyyppi	Soveltuvuus
H0031	A3.152	MF35... Volvo 320
H0032	AD3.152	MF135, 148, 240, 250, 350, 353, 550...
H0034	A4.212	MF165...
H0035	A4.236	MF168, 174, 175, 184, 240, 265, 275, 284, 365, 373, 375, 565, 575, 675, 3050...
H0036	A4.248	MF178, 185, 188, 285, 290, 390, 393, 397, 440, 590, 690, 3060...
H0020		Ford 3000
H0021		Ford 4000 vanhempi → 1974
H0022		Ford 4000 uudempi 1975→
H0023		Ford 5000, 5600 - 3,8 l 1965-1968
H0024		Ford 5000 - 4,2 l 1969→
H0025		Ford 5610, 6600, 6700 - 4,2 l uudempi
H0018		Ford 7000, 7600, 7700 4,2 turbo
H0026		Ford 5640, 6610 4.4 l
H0019		Ford 6810, 7610, 7710 4,4 turbo
H0027	310B	Valmet 361, 542, 565, 565-2, 500, 502, 502E, 502S, 504...
H0039	311C, 311CS	Valmet 504, 602, 602T, 604, 604T, 612...
H0040	311D, 311DS	Valmet 355 → 656312, 455 → 656315, 505, 555 → 656315, 605, 615...
H0028	411B	Valmet 702, kuivaputkikone
H0029	411C	Valmet 702, 703...
H0038	411DS	Valmet 655T, 705, 755, 805, 815, 855...

Tuotteet saatavana ilman vaihtoyksikköä tai vanhan yksikön voi palauttaa.
TIEDUSTELE MYÖS MUIHIN MERKKEIHIN JA MALLEIHIN

VAIHTOKANNET

Tehdyt toimenpiteet:

- koeponnistettu
- tiivistepinnat tasohiottu
- venttiilin ohjurit koneistettu tai vaihdettu uusiin
- pakkastulpat uusittu
- maalattu alkuperäisiin väreihin

Tuotteet saatavana ilman vaihtoyksikköä tai vanhan yksikön voi palauttaa.
TIEDUSTELE MYÖS MUIHIN MERKKEIHIN.

Tuotenumero	Tuotekuvaus
H050	F3000-4000 → 1974 vaihtokansi
H048	Valmet 311DS vaihtokansi
H049	Valmet 411DS vaihtokansi
H051	F5000 kaikki vaihtokansi
H052	F5600, 5610, 6600, 6610, 6700, 6710 4.4 vaihtokansi
H053	Valmet 365-502 vaihtokansi
H054	Valmet 702B vaihtokansi
H055	Valmet 702C vaihtokansi
H047	F4610 vaihtokansi
H057	MF35 3A152 vaihtokansi
H058	MF135/148 3AD152 vaihtokansi
H059	MF65/165 P-203 vaihtokansi
	MF165-690 vaihtokansi
H060	A4.236: MF168, 174, 175, 184, 240, 265, 275, 284, 365, 373, 375, 565, 575, 675, 3050 A4.248: MF178, 185, 188, 285, 290, 390, 393, 397, 440, 590, 690, 3060

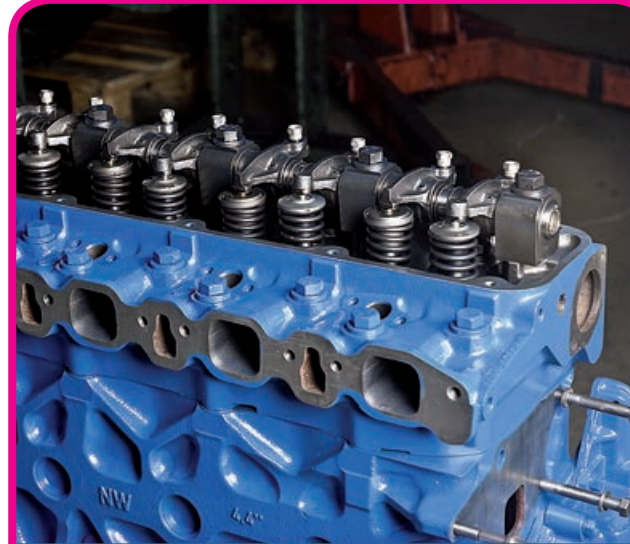

VAIHTOKANNET

VAIHTOKAMPIAKSELIT

Tehdyt toimenpiteet:

- hiottu tai kiillotettu
- särötarkastettu

Vaihtokampiakseli sisältää:

- kiertokangen laakerit
- runkolaakerit
- päittäislaakerit

Tuotteet saatavana ilman vaihtoyksikköä tai vanhan yksikön voi palauttaa.
TIEDUSTELE MYÖS MUIHIN MERKKEIHIN.

Tuotenumero	Tuotekuvaus
H080	F3000 vaihtokampiakseli
H081	F-4000-4610 vaihtokampiakseli
H082	F-5000 kaikki vaihtokampiakseli
H083	F-6610 4.4 vaihtokampiakseli
H084	Valmet 565-502 vaihtokampiakseli
H085	Valmet 702 B vaihtokampiakseli
H086	Valmet 702 C vaihtokampiakseli
H088	MF35-148 vaihtokampiakseli
H089	MF65-165 vaihtokampiakseli
H090	MF165 P.212 vaihtokampiakseli
H091	MF168...P.236 vaihtokampiakseli
H092	MF174...P.248 vaihtokampiakseli

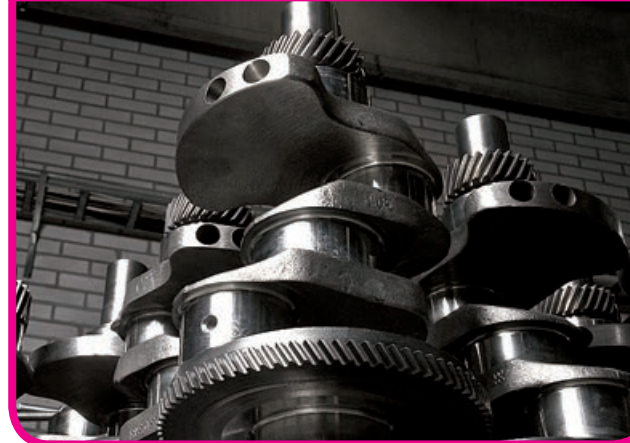

VAIHTOKAMPIAKSELIT



SUUTINKÄRJET



SEVEN

7 hyvää syytä vaihtaa uudet suutinkärjet:

1. Säästät polttoainetta
2. Pidempi moottorin käyttöikä
3. Puhtaammat päästöt
4. Lisää tehoa
5. Enemmän vääntöä
6. Parempi käynnistyvyys
7. Tasaisempi käynti



Tuote-numero	Vertailu-numero 1	Vertailu-numero 2	Vertailu-numero 3	Sopivuus
SD27333			AR89564	JD
SD42236	BDN12SD6236	5643085		Perkins
SD42290	BDN12SPC6290	5651241	1711564M1	Massey Ferguson
SD42453	BDN4SD6453	5643320		Case Int Tractor
SD49133	BDL110S6133	5611650	1851744M1	Massey Ferguson
SD49167	BDL110S6267	5611735		Perkins
SD70015	BDLL150S6130A	5620790	836115244	Valmet
SD70028	BDLL150S6222	5620950		
SD70055	BDLL150S6372	5621120		Perkins
SD70056	BDLL150S6382	5621125	1853029M91	Massey Ferguson
SD70067	BDLL140S6417	5621245		Case Int Tractor
SD70068	BDLL140S6422	5621251	703F95E527AAA	Ford NH
SD70070	BDLL150S6429	5621260	836010936	Valmet
SD70075	BDLL150S6443	5621330	C5NE4E927B	Ford NH
SD70085	BDLL150S6476	5621517	13H6379	Leyland
SD70093	BDLL150S6511	5621554	3078618R1	IHC
SD70101	BDLL150S6552	5621595	C9NN9E527B	Ford NH
SD70103	BDLL150S6555	5621598	1446702M1	Massey Ferguson
SD70104	BDLL150S6556	5621599	1446703M3	Massey Ferguson
SD70106	BDLL150S6561	5621604	1446762M1	Massey Ferguson
SD70109	BDLL150S6571	5621614	D0NN9E527A	Ford NH
SD70114	BDLL140S6581	5621626	BMK784	Leyland
SD70119	BDLL140S6592	5621637		David Brown
SD70122	BDLL150S6600	5621647	1447146M1	Massey Ferguson
SD70142	BDLL150S6649	5621696		JD/Leyland/Fiat
SD70149	BDLL150S6665	5621712	D4NN9E527A	Ford NH
SD70150	BDLL150S6666	5621713	D4NN9E527B	Ford NH
SD70151	BDLL150S6667	5621714	D4NN9E527C	Ford NH
SD70164	BDLL150S6705	5621751	1447227M1	Massey Ferguson
SD70171	BDLL150S6730	5621777	1447269M1	Massey Ferguson
SD70180	BDLL150S6774	5621821	D8NN9E527BB	Ford NH
SD70181	BDLL150S6780	5621827	D9NN9E527BA	Ford NH
SD70182	BDLL150S6781	5621828	D9NN9E527AA	Ford NH
SD70184	BDLL150S6790	5621837	D9NN9E527CA	Ford NH
SD70416	JB6801027			
SD71120	DLLA150S417	0433271180	3055428R92	IHC
SD71191	DLLA149S774	0433271376	4152901	KHD
SD71198	DLLA150S804	0433271856		Valmet/Iveco
SD71201	DLLA150S815	0433271849		Case Int Tractor
SD71211	DLLA150S843	0433271834	3218255R2	IHC
SD71329	DLLA150S1029	0433271764	836339087	Valmet
SD72024	DLL150S51F		772152	Aifo/Fiat
SD72031	DLL140S64F		4760843	Aifo/Fiat
SD72039	DLL145S73F			Fiat
SD72060	DLL124S500W		4802393	Fiat
SD72061	DLL136S501W	DLLA136S1000	4800030/774953	Fiat
SD74011	DOP150S525-1402			Zetor
SD740155	DOP150S535-1417			Zetor
SD74017	DOP160S625-4343			Zetor
SD779008		ADB145M34447	836854832	Valmet
SD77920	DLLA150S620	770620	836639957	Valmet



Malli 1
TF2251



Malli 25
TF2245



Malli 11
TF21207



Malli 28
TF21044

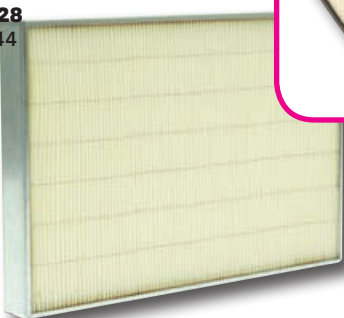

Malli 84
MAFA603



Tuotenumero	Soveltuvuus	Pituus mm	Leveys mm	Korkeus mm	Malli
TF2251	Volvo pyöräkone KA 4771477-9	270	188	45	1
TF21240	Case 233584R2, LX60	330	155	42	1
TF21079	Volvo pyöräkone 4771473-8	336	165	38	1
TF21061	Mirusair	374	149	43	1
TF2339	Case	375	241	48	1
TF21131	Fiat	450	146	60	1
TF21156	Deutz	480	123	57	1
TF21099-1	John Deere	498	144	57	1
TF21237	Ford 83932017	510	85	57	1
TF21161	Ford, 2 kpl/ohjaamo	513	112	55	1
TF21182	Ford, 2 kpl/ohjaamo	517	103	37	1
VPM8019	MF 3388840M2	880	135	58	1
TF21207	MF 3478327M1	502	270	74	11
TF2245	Valmet, reikä 222	281,5		100	25
TF21180	Zetor	275	86	40	28
TF21063	Ford, 3 kpl/ohjaamo	300	150	55	28
TF21137	Zetor	304	160	60	28
TF21044	Valmet	340	231	35	28
TF21075	Valtra-Wille	390	230	36	28
TF21096	Fiat, 2 kpl/ohjaamo	434	152	53	28
TF21042	Sisu, Isme-ohjaamo	450	150	52	28
TF21201	Ford 81863349, 2 kpl/ohjaamo	465	82	91	28
TF21116	Valmet	480	170	52	28
TF21213	Valmet 31739500, 20539500	480	170	53	28
TF21099	John Deere	497	143	63	28
TF21043	Valmet	530	193	53	28
TF21189	Valmet 33339400	530	70	54	28
TF21097	Massey-Ferguson	583	179	60	28
TF21177	Valmet	591	91	46	28
TF21039	Massey-Ferguson	766	150	55	28
TF21087	Sampo	785	111	55	28
TF21124	Case Maxxum 5120	962	152	64	28
TF21038	Zetor	1000	120	44	28
MAFA603	KH-ohjaamo	615	195	50	84



PAKKASTULPAT

Tuote-numero	Ø mm	Ø tuuma	Alkuperäisnumerot					
F3934899	16,20		83934899					
MF0373	17,60	11/16"	731356M1	0650566				
T0469	19,44	3/4"	376099	83417040	376099S			
F0264	22,27	7/8"	380391S	81821893	731999M1	0650664	731355M1	
T0468	25,40	1"	0650576	3639193M1				
F3957021	29,00		83957021	390624S	83993746	650567		
VPC4621	30,00							
MF0370	32,20	1 1/4"	731354M1	0650563	0650563	735865M1	115476	933573R1
MF0375	32,20	1 1/4"	731354M1	0650710				
MF0371	35,40	1 3/8"	735944M1	32418117	0650618	376190X1	111737	
F0266	38,50	1 1/2"	83957023	390626S	83994124	376042S36	3935922	
MF0372	38,50	1 1/2"	735869M1	0650577	735869M1			
F0265	39,95	1 9/16"	376808S36	3935917				
F3416689	41,27	1 5/8"	353000S	3416689	353000S	32416112/4		
F0267	44,75	1 3/4"	83957025	390628S	83994126	376043536	195644M1	
F3957026	46,05		83957026	390629S	83995410			
MF0376	50,20		4222043M1	32416119	3637015M1	733705M1	32416105	32416117

PAKKASTULPPASARJA

T0656

Sisältää seuraavat pakkastulpat:

- 22,27 mm (OEM: Ford 81821893, 380391S, MF 731999M1, 0650664)
- 25,78 mm (OEM: Perkins 0650576)
- 32,18 mm (OEM: Case IH 933573R1, Ford 115476, MF 735865M1, 0650563, 731354M1, 0650710, Perkins 0650710, 0650563)
- 35,36 mm (OEM: Ford 111737, MF 735944M1, 376190X1, 32418117, Perkins 0650618)
- 38,48 mm (OEM: MF 735869M1, 4222012M1, Perkins 0650577)
- 38,53 mm (OEM: Ford 83935922, 367652S36, MF 32417156, 746259M1)
- 39,95 mm (OEM: Ford 83935917, 376808S36)
- 44,75 mm (OEM: Case IH K623797, David Brown 41-1628, Ford 83957025, 390628S)





- 13 kokoa: 38 mm - 102 mm
- korkealaatuinen hattu, joka toimii kaikissa olosuhteissa, koska se on varustettu itsevoitelevalla puskalla
- kuumuutta kestävä musta pinnoite tai sinkitty
- helppo kiinnittää mukana olevilla kiinnitysruuveilla
- valikoima kaikkiin traktoreihin ja työkonseihin

PAKOPUTKEN HATUT

Tuote-numero	OEM	Tuuma	mm
VLD2050	3068243R91	1 1/2"	38 mm
VLD2051		1 5/8"	42 mm
VLD2052		1 3/4"	44,5 mm
VLD2054	E0NN5N206DA17M, 190915M91, AR56782, AT10611	2"	51 mm
VLD2055	AR86596	2 1/8"	54 mm
VLD2056	AL39507	2 1/4"	57 mm
VLD2057	3387748M1, E0NN5N206BA17M	2 1/2"	63,5 mm
VLD2058	AR86598, AT32240	2 5/8"	67 mm
VLD2059	1092639M1	2 3/4"	70 mm
VLD2060	273738M91, E0NN5N206AA17M, AR21283, AL28307	3"	76 mm
VLD2062	520247M92, 3615086M1, 1498008M1, E2NN5N206AA	3 1/2"	88,9 mm
VLD2064	AR86600, AR56786	3 3/4"	95 mm
VLD2066	1022537M91, AR86603	4"	102 mm



VENTTIILIIEN ISTUKKARENKAAT

Tuote-numero	Ulko-mitta	Sisä-mitta	Paksuus
T1841	41 mm	31 mm	9,5 mm
T1842	42 mm	32 mm	9,5 mm
T1843	43 mm	33 mm	9,5 mm
T1844	44 mm	34 mm	9,5 mm

JÄÄHDYTYSJÄRJESTELMÄN PAIKKAUSAINE

TSL001

- nopea, varma ja turvallinen apu jäähdytysjärjestelmän vuotoihin
- sopii myös moottorilohkojen hiushalkeamavuotoihin
- sisältää ruostetta ehkäiseviä ja voitelevia ainesosia
- 24 x 25 g pussin myymäläpakkaus
- yksi pussi (25 g) riittää 10 litraan nestettä



KIILATANGOT

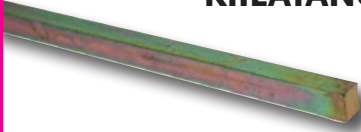

Tuote-numero	A mm	B mm	C mm	Pakkaus-koko
PKI0404300	4	4	300	10 kpl
PKI0505300	5	5	300	10 kpl
PKI0606300	6	6	300	10 kpl
PKI0708300	7	8	300	10 kpl
PKI0810300	8	10	300	10 kpl
PKI1012300	10	12	300	10 kpl
PKI1212300	12	12	300	10 kpl
PKI1414300	14	14	300	10 kpl
PKI1616300	16	16	300	10 kpl
PKI1818300	18	18	300	1 kpl

KIILAT

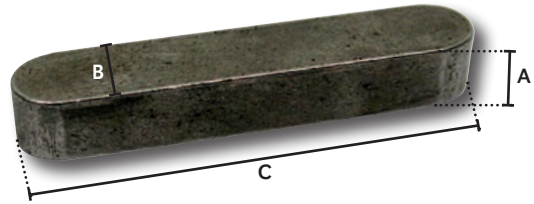

Tuote-numero	A mm	B mm	C mm	Pakkaus-koko
PKI040625	4	6	25	50 kpl
PKI050525	5	5	25	100 kpl
PKI060625	6	6	25	100 kpl
PKI060640	6	6	40	50 kpl
PKI061060	6	10	60	50 kpl
PKI070830	7	8	30	25 kpl
PKI070835	7	8	35	1 kpl
PKI070840	7	8	40	25 kpl
PKI070845	7	8	45	25 kpl
PKI070850	7	8	50	25 kpl
PKI081040	8	10	40	25 kpl
PKI081045	8	10	45	25 kpl
PKI081050	8	10	50	25 kpl
PKI081060	8	10	60	25 kpl
PKI081250	8	12	50	25 kpl
PKI081260	8	12	60	10 kpl

KIILALAJITELMA 60-os. XK6163



- 3 x 20 mm/4 kpl
- 3 x 25 mm/4 kpl
- 5 x 20 mm/5 kpl
- 5 x 25 mm/5 kpl
- 5 x 30 mm/5 kpl
- 6 x 20 mm/5 kpl
- 6 x 30 mm/5 kpl
- 6 x 40 mm/5 kpl
- 8 x 30 mm/5 kpl
- 8 x 40 mm/5 kpl
- 10 x 30 mm/5 kpl
- 10 x 40 mm/5 kpl
- 12 x 40 mm/2 kpl

PUOLIKUUKIILA tuuma

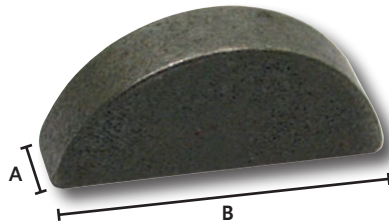

Tuote-numero	A tuuma	A mm	B tuuma	B mm
PKW18X12	1/8"	3,18	1/2"	12,70
PKW18X58	1/8"	3,18	5/8"	15,88
PKW18X34	1/8"	3,18	3/4"	19,05
PKW532X34	5/32"	4,00	3/4"	19,05
PKW316X58	3/16"	4,76	5/8"	15,88
PKW316X34	3/16"	4,76	3/4"	19,05
PKW516X118	5/16"	7,94	1 1/8"	28,58

PUOLIKUUKIILA mm



Tuote-numero	A mm	B mm	Pakkaus-koko
PKW0305	3	5	100 kpl
PKW0405	4	5	50 kpl
PKW0406	4	6,5	10 kpl
PKW0509	5	9	10 kpl
PKW0609	6	9	50 kpl
PKW0811	8	11	50 kpl
PKW0813	8	13	10 kpl
PKW1011	10	11	10 kpl

TÄHTISOKKALAJITELMA 840-os.

IKH7073

- sokan vahvuus 0,25 mm

Sisältö:

- 2,2 / 6,4 mm 150 kpl
- 2,8 / 8,0 mm 150 kpl
- 3,8 / 9,0 mm 120 kpl
- 4,3 / 10,0 mm 120 kpl
- 5,8 / 11,0 mm 100 kpl
- 7,8 / 13,0 mm 100 kpl
- 9,8 / 15,4 mm 100 kpl

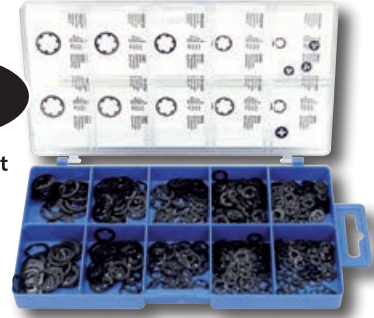

PELTIMUTTERILAJITELMA 105-os.

IKH7074

Sisältö:

- 8,0 x 11,5 mm M5 x 0,8 15 kpl
- 11,0 x 17,0 mm M4 x 0,7 15 kpl
- 12,7 x 20,0 mm M5 x 0,8 15 kpl
- 8,0 x 14,6 mm M6 x 20 15 kpl
- 11,3 x 20,2 mm M10 x 16 15 kpl
- 12,8 x 20,0 mm M10 x 14 15 kpl
- 14,5 x 25,6 mm 1/4" 15 kpl

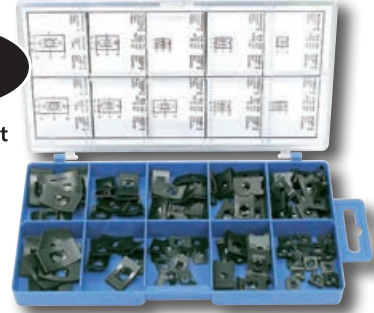

SISÄPUOLINEN LUKKORENGASLAJITELMA 197-os.

IKH7075

Sisältö:

- 13,0 x 0,8 mm 60 kpl
- 14,1 x 1,0 mm 30 kpl
- 24,7 x 1,0 mm 12 kpl
- 16,2 x 1,0 mm 20 kpl
- 18,3 x 1,0 mm 20 kpl
- 20,5 x 1,0 mm 20 kpl
- 22,5 x 1,0 mm 15 kpl
- 26,9 x 1,2 mm 10 kpl
- 29,0 x 1,2 mm 10 kpl
- 29,0 x 1,2 mm 5 kpl



ULKOPUOLINEN LUKKORENGASLAJITELMA 130-os.

IKH7076

Sisältö:

- 7,4 x 0,8 mm 15 kpl
- 9,3 x 1,0 mm 15 kpl
- 11,1 x 1,0 mm 15 kpl
- 12,9 x 1,0 mm 15 kpl
- 14,7 x 1,0 mm 15 kpl
- 15,7 x 1,0 mm 15 kpl
- 19,5 x 1,2 mm 10 kpl
- 20,5 x 1,2 mm 10 kpl
- 22,2 x 1,2 mm 10 kpl
- 25,0 x 1,2 mm 10 kpl



TÄHTIALUSLAATTALAJITELMA 300-os.

IKH7121

Sisältö:

- 8,5 / 4,3 x 0,45 mm 73 kpl
- 11,0 / 6,4 x 0,6 mm 60 kpl
- 15,0 / 8,4 x 0,8 mm 45 kpl
- 17,5 / 9,8 x 0,9 mm 30 kpl
- 18,0 / 10,5 x 0,9 mm 23 kpl
- 19,5 / 11,4 x 0,9 mm 30 kpl
- 21,0 / 12,5 x 1,0 mm 15 kpl
- 22,5 / 13,0 x 1,0 mm 24 kpl

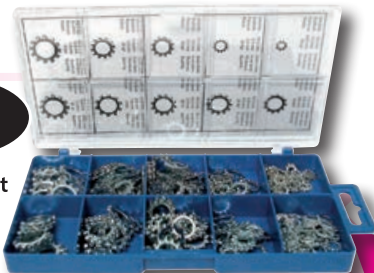

JOUSISOKAT

• DIN 1481 pinnoittamaton



Tuote-numero	Koko	Pituus	Pakkaus-koko
JS02030	2 mm	30 mm	1000 kpl
JS03020	3 mm	20 mm	1000 kpl
JS03030	3 mm	30 mm	1000 kpl
JS03040	3 mm	40 mm	1000 kpl
JS04020	4 mm	20 mm	1000 kpl
JS04030	4 mm	30 mm	500 kpl
JS04040	4 mm	40 mm	500 kpl
JS04050	4 mm	50 mm	400 kpl
JS04060	4 mm	60 mm	400 kpl
JS05020	5 mm	20 mm	400 kpl
JS05030	5 mm	30 mm	400 kpl
JS05040	5 mm	40 mm	400 kpl
JS05050	5 mm	50 mm	400 kpl
JS05060	5 mm	60 mm	250 kpl
JS05070	5 mm	70 mm	250 kpl
JS05080	5 mm	80 mm	150 kpl
JS06030	6 mm	30 mm	1000 kpl
JS06040	6 mm	40 mm	250 kpl
JS06050	6 mm	50 mm	250 kpl
JS06060	6 mm	60 mm	250 kpl
JS06070	6 mm	70 mm	250 kpl
JS06080	6 mm	80 mm	250 kpl

Tuote-numero	Koko	Pituus	Pakkaus-koko
JS08040	8 mm	40 mm	250 kpl
JS08050	8 mm	50 mm	250 kpl
JS08060	8 mm	60 mm	250 kpl
JS08070	8 mm	70 mm	250 kpl
JS08080	8 mm	80 mm	150 kpl
JS08100	8 mm	100 mm	100 kpl
JS10030	10 mm	30 mm	50 kpl
JS10040	10 mm	40 mm	250 kpl
JS10050	10 mm	50 mm	100 kpl
JS10060	10 mm	60 mm	200 kpl
JS10070	10 mm	70 mm	100 kpl
JS10080	10 mm	80 mm	100 kpl
JS10100	10 mm	100 mm	10 kpl
JS12040	12 mm	40 mm	200 kpl
JS12050	12 mm	50 mm	10 kpl
JS12060	12 mm	60 mm	10 kpl
JS12070	12 mm	70 mm	25 kpl
JS12080	12 mm	80 mm	50 kpl
JS12100	12 mm	100 mm	10 kpl
JS13050	13 mm	50 mm	25 kpl
JS13060	13 mm	60 mm	25 kpl
JS13100	13 mm	100 mm	50 kpl
JS14060	14 mm	60 mm	10 kpl
JS14070	14 mm	70 mm	10 kpl
JS14080	14 mm	80 mm	50 kpl
JS14100	14 mm	100 mm	10 kpl
JS16060	16 mm	60 mm	5 kpl
JS16070	16 mm	70 mm	5 kpl
JS16080	16 mm	80 mm	50 kpl
JS16100	16 mm	100 mm	5 kpl
JS20060	20 mm	60 mm	50 kpl
JS20100	20 mm	100 mm	20 kpl

JOUSISOKKALAJITELMA 40-os.

JSKIT40

• blisterpakkaus

Sisältö:

- 4 x 50 mm 10 kpl
- 5 x 50 mm 10 kpl
- 6 x 50 mm 10 kpl
- 8 x 100 mm 10 kpl
- 10 x 100 mm 5 kpl



SAKSISOKAT

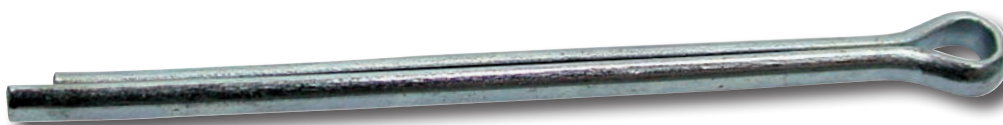

Tuotenumero	Koko	Pakkauskoko	Tuotenumero	Koko	Pakkauskoko
SS020020	2,0 x 20	250 kpl	SS050063	5,0 x 63	250 kpl
SS020040	2,0 x 40	1000 kpl	SS050080	5,0 x 80	250 kpl
SS025032	2,5 x 32	1000 kpl	SS050100	5,0 x 100	250 kpl
SS025050	2,5 x 50	1000 kpl	SS063050	6,3 x 50	250 kpl
SS032032	3,2 x 32	500 kpl	SS063063	6,3 x 63	250 kpl
SS032050	3,2 x 50	500 kpl	SS063080	6,3 x 80	250 kpl
SS032063	3,2 x 63	500 kpl	SS080063	8,0 x 63	100 kpl
SS040032	4,0 x 32	250 kpl	SS080080	8,0 x 80	100 kpl
SS040050	4,0 x 50	500 kpl	SS080100	8,0 x 100	100 kpl
SS040063	4,0 x 63	500 kpl	SS100063	10,0 x 63	100 kpl
SS040080	4,0 x 80	500 kpl	SS100080	10,0 x 80	100 kpl
SS050050	5,0 x 50	250 kpl	SS100100	10,0 x 100	100 kpl

SAKSISOKKALAJITELMA 50-os.

SSKIT50

- Sisältö:
- 2,0 x 40 mm 10 kpl
 - 2,5 x 40 mm 8 kpl
 - 3,2 x 40 mm 10 kpl
 - 4,0 x 40 mm 8 kpl
 - 5,0 x 50 mm 6 kpl
 - 6,3 x 75 mm 4 kpl
 - 8,0 x 75 mm 4 kpl



SAKSISOKKALAJITELMA 555-os.

X008108A

- Sisältö:
- 1,6 x 25 mm 210 kpl
 - 2,4 x 25 mm 150 kpl
 - 2,4 x 38 mm 100 kpl
 - 3,2 x 32 mm 50 kpl
 - 3,2 x 50 mm 30 kpl
 - 4,0 x 64 mm 15 kpl



HIUSSOKKALAJITELMA 150-os.

X008107A

- Sisältö:
- 6,0 x 58 mm 8 kpl
 - 5,0 x 45 mm 20 kpl
 - 4,0 x 42 mm 25 kpl
 - 2,0 x 40 mm 25 kpl
 - 2,0 x 32 mm 30 kpl
 - 2,5 x 30 mm 42 kpl



VETOJOUSILAJITELMA DIN2097

S460258

- sisältää 34 erilaista jousimallia, yht. n. 133 kpl
- lankakoot 0,3 - 4,0 mm
- materiaali DIN17223 PT jousiteräs
- kaikissa lenkipää
- pinnoittamaton
- pakattu muovirasiaan
- paino n. 1,5 kg

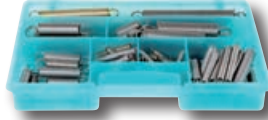

PURISTUSJOUSILAJITELMA DIN2095

S460252

- sisältää 33 erilaista jousimallia, yht. n. 179 kpl
- lankakoot 0,3 - 4,0 mm
- materiaali DIN17223 PT jousiteräs
- pinnoittamaton
- pakattu muovirasiaan
- paino n. 1,5 kg



JOUSILAJITELMA 200-os.

XK6164

Sisältö vetojouset:

- 4,0 x 79,5 mm/12 kpl
- 4,5 x 44,5 mm/8 kpl
- 5,0 x 20,5 mm/10 kpl
- 5,5 x 25,5 mm/10 kpl
- 6,5 x 22,0 mm/10 kpl
- 7,0 x 38,0 mm/10 kpl
- 7,0 x 51,0 mm/12 kpl
- 8,0 x 28,5 mm/8 kpl
- 8,0 x 31,5 mm/10 kpl
- 8,0 x 44,5 mm/12 kpl
- 8,5 x 36,5 mm/10 kpl
- 8,5 x 47,0 mm/12 kpl

Sisältö puristusjouset:

- 5,5 x 17,0 mm/10 kpl
- 5,5 x 38,5 mm/10 kpl
- 6,5 x 10,0 mm/10 kpl
- 7,0 x 12,5 mm/10 kpl
- 7,0 x 19,0 mm/10 kpl
- 9,0 x 35,0 mm/8 kpl
- 9,5 x 16,0 mm/6 kpl
- 9,5 x 19,0 mm/12 kpl

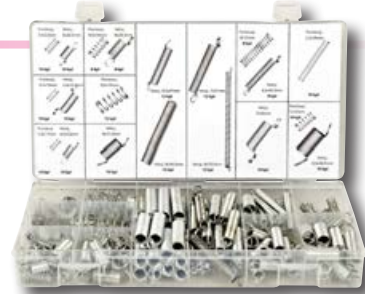

TIIVISTELAJITELMA 125-os.

XK6166

- 51 kpl o-rengasta (kumi)
- 16 kpl aluslevyä (kuitu)
- 14 kpl tiivistealuslevyä
- 12 kpl latta-aluslevyä (kumi)
- 12 kpl aluslevyä (kumi)
- 6 kpl vaahdotiivisterengasta
- 6 kpl o-rengasta (nailon)
- 4 kpl aluslevyä (alumiini)
- 4 kpl C-kilpsä



KUPARIALUSLEVYLAJITELMA 115-os.

T04KITA

- DIN7603

Kpl	A Ø	B Ø	C
10	6	10	11
25	8	12	1
10	10	14	10
20	12	16	1,5

Kpl	A Ø	B Ø	C
20	14	18	1,5
10	16	20	1,5
20	16	20	1,5



KUPARIALUSLEVYLAJITELMA 680-os.

T05KITA

Kpl	A Ø	B Ø	C
50	6	10	1
50	8	12	1
50	8	14	1
50	10	14	1
30	12	16	1,5
30	12	18	1,5
30	14	18	1,5
30	14	20	1,5
30	16	20	1,5
30	16	22	1,5
30	17	21	1,5
30	18	22	1,5

Kpl	A Ø	B Ø	C
30	18	24	1,5
30	20	24	1,5
30	20	26	1,5
30	21	26	1,5
15	22	27	1,5
15	22	29	2
15	24	29	2
15	26	31	2
15	26	34	2
15	27	32	2
15	28	33	2
15	30	36	2



O-RENGASLAJITELMA 48-os.

ORKIT48

- NBR 70 SH

• 6 x 1,5 mm	2 kpl	• 18 x 1,5 mm	2 kpl	• 18 x 2,0 mm	2 kpl	• 20,2 x 3,0 mm	2 kpl
• 8 x 1,5 mm	2 kpl	• 20 x 1,5 mm	2 kpl	• 20 x 2,0 mm	2 kpl	• 24,2 x 3,0 mm	2 kpl
• 10 x 1,5 mm	2 kpl	• 10 x 2,0 mm	2 kpl	• 22 x 2,0 mm	2 kpl	• 26,2 x 3,0 mm	2 kpl
• 12 x 1,5 mm	2 kpl	• 12 x 2,0 mm	2 kpl	• 28 x 2,0 mm	2 kpl	• 50 x 5,0 mm	2 kpl
• 14 x 1,5 mm	2 kpl	• 14 x 2,0 mm	2 kpl	• 30 x 2,0 mm	2 kpl	• 55 x 5,0 mm	2 kpl
• 16 x 1,5 mm	2 kpl	• 16 x 2,0 mm	2 kpl	• 18 x 3,0 mm	2 kpl	• 65 x 5,0 mm	2 kpl



O-RENGASLAJITELMA 270-os.

XK6165

- Viherät

- kovuus: 65-70 shore

• 5,29 x 1,78 mm	20 kpl	• 8,80 x 1,90 mm	20 kpl	• 13,90 x 1,80 mm	10 kpl
• 6,07 x 1,78 mm	20 kpl	• 10,00 x 2,00 mm	10 kpl	• 13,95 x 2,62 mm	10 kpl
• 6,80 x 1,90 mm	20 kpl	• 10,77 x 2,62 mm	15 kpl	• 15,00 x 2,00 mm	10 kpl
• 7,65 x 1,78 mm	20 kpl	• 10,82 x 1,78 mm	15 kpl	• 17,00 x 2,00 mm	10 kpl
• 7,80 x 1,90 mm	20 kpl	• 11,00 x 2,00 mm	15 kpl	• 17,04 x 3,53 mm	10 kpl
• 8,00 x 2,00 mm	20 kpl	• 12,00 x 2,00 mm	15 kpl	• 17,17 x 1,78 mm	10 kpl



O-RENGASLAJITELMA 419-os.

IKH7092A

- 32 eri kokoa
- koot: 3 x 1,5 mm - 50 x 3,5 mm (sisähalk. x renkaan paksuus)
- 70 shore



LÄPIVIENTIKUMI LAJITELMA 180-os.

XK6162

• 6,3 mm	40 kpl
• 7,9 mm	40 kpl
• 9,5 mm	40 kpl
• 11 mm	25 kpl
• 12,7 mm	20 kpl
• 15,8 mm	5 kpl
• 22 mm	5 kpl
• 25,4 mm	5 kpl



VARMISTINLEVYSARJA 36-os.

VRKIT36

Kpl	A Ø	B Ø	Kpl	A Ø	B Ø
5	5,0	3,0	4	10,5	8,0
5	6,0	4,0	4	12,0	9,0
5	7,0	5,0	2	13,0	10,0
5	8,0	6,0	2	15,5	12,0
4	9,5	7,0			

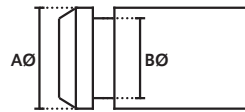

LÄPIVIENTIKUMIT

Tuote-numero	Koko mm	Pakkaus-koko	Tuote-numero	Koko mm	Pakkaus-koko
OPL047095	4,75 x 9,5	100	OPL125200	12,5 x 20,0	100
OPL055080	5,5 x 8,0	100	OPL142175	14,2 x 17,5	50
OPL064095	6,4 x 9,5	100	OPL155200	15,5 x 20,0	50
OPL080095	8,0 x 9,5	100	OPL160190	16,0 x 19,0	50
OPL080110	8,0 x 11,0	100	OPL185252	18,5 x 25,2	25
OPL080125	8,0 x 12,5	100	OPL220255	22,0 x 25,2	25
OPL095125	9,5 x 12,5	100	OPL249310	24,9 x 31,0	25
OPL095142	9,5 x 14,2	100	OPL320380	32,0 x 38,0	25
OPL125175	12,5 x 17,5	100			



RASVANIPPALAJITELMA 25-os.

XRNKIT25

Kpl	mm	Tyyppi
5	M6 x 1	suora
5	M8 x 1	suora
5	M10 x 1	suora
5	M8 x 1	45°
5	M10 x 1	90°



RASVANIPPALAJITELMAT 10-os.

Tuotenumero	Koko	Tyyppi	Tuotenumero	Koko	Tyyppi
XHRNS06100	6 x 1,0	suora	XHRNS08125A	8 x 1,25	45°
XHRNS08100	8 x 1,0	suora	XHRNS10100A	10 x 1,0	45°
XHRNS08125	8 x 1,25	suora	XHRNS06100B	6 x 1,0	90°
XHRNS10100	10 x 1,0	suora	XHRNS08100B	8 x 1,0	90°
XHRNS06100A	6 x 1,0	45°	XHRNS08125B	8 x 1,25	90°
XHRNS08100A	8 x 1,0	45°	XHRNS10100B	10 x 1,0	90°



RASVANIPPALAJITELMA 110-os.

X008113

Kpl	mm	Tyyppi
30	6 x 1	suora
20	8 x 1	suora
15	6 x 1	45°
15	8 x 1	45°
15	6 x 1	90°
15	8 x 1	90°



RASVANIPPALAJITELMA 130-os.

XMA3280000

Suorat	Lyötävät	45°	90°
6 x 1 mm/10 kpl	6 mm/10 kpl	8 mm/2 kpl	8 x 1 mm/3 kpl
8 x 1 mm/20 kpl	8 mm/10 kpl	10 mm/5kpl	10 x 1 mm/5 kpl
10 x 1 mm/20 kpl		R 1/8"/5 kpl	1/8"/5 kpl
1/8"/20 kpl		R 1/4" SAE/5 kpl	1/4" SAE/5 kpl
1/4" SAE/5 kpl			



RASVANIPPALAJITELMA 440-os.

XMA3280024

Suorat	45°	90°
6 x 1 mm/80 kpl	6 mm/30 kpl	6 x 1 mm/25 kpl
8 x 1 mm/50 kpl	8 mm/30 kpl	8 x 1 mm/25 kpl
10 x 1 mm/40 kpl	10 mm/20 kpl	10 x 1 mm/25 kpl
1/8" /40 kpl	R 1/8" /20 kpl	1/8" /25 kpl
1/4" SAE/10 kpl	R 1/4" SAE/10 kpl	1/4" SAE/10 kpl



SUORAT



Tuotenumero	Koko	Pakkauskoko
XHRN06100	6 x 1 mm	200
XHRN08100	8 x 1 mm	100
XHRN08125	8 x 1,25 mm	100
XHRN10100	10 x 1 mm	100
XHRN18028	1/8"	100
XHRN14028	1/4" SAE	100

45°



Tuotenumero	Koko	Pakkauskoko
XHRN06100A	6 x 1 mm	100
XHRN08100A	8 x 1 mm	100
XHRN08125A	8 x 1,25 mm	100
XHRN10100A	10 x 1 mm	100
XHRN18028A	1/8"	100
XHRN14028A	1/4" SAE	100

90°



Tuotenumero	Koko	Pakkauskoko
XHRN06100B	6 x 1 mm	100
XHRN08100B	8 x 1 mm	100
XHRN08125B	8 x 1,25 mm	100
XHRN10100B	10 x 1 mm	100
XHRN18028B	1/8"	100
XHRN14028B	1/4" SAE	100

TASONIPAT



Tuotenumero	Koko	Pakkauskoko
MA3284817	8 x 1 mm	50
MA3284015	10 x 1 mm	50
MA3284831	1/8"	50

POLKUPYÖRILLE

PV506010

- sisältö:
7 paikkaa
karhennuspaperi
vulkanointineste
venttiilikumi



POLKUPYÖRILLE

X002254

- sisältö:
2 kpl 25 x 35 mm paikkoja
4 kpl Ø 25 mm paikkoja
2 kpl venttiilikumeja
karhennuslevy ja liima



MOPOILLE JA AUTOILLE

X002255

- sisältö:
48 kpl 25 x 35 mm paikkaa
liima



HENKILÖAUTOILLE

PV506030

- sisältö:
5 paikkaa
karhennin
vulkanointineste



PAKETTIAUTOILLE

PV506051

- sisältö:
10 paikkaa
2 karhenninta
vulkanointineste



KUORMA-AUTOILLE

PV506091

- sisältö:
16 paikkaa
3 karhenninta
vulkanointineste
3 venttiiliä



TRAKTOREILLE

PV507031

- sisältö:
27 paikkaa
2 ulkorengaspaikkaa
3 karhenninta
asennustyökalu, rullamalli
vulkanointineste



Tubeless

X002257

- sisältö:
kierrettyökalu
silukkaneula
veitsi
3 kpl 100 mm karvapaikkoja
5 kpl 150 mm karvapaikkoja
liima



RENGASRAUTA

X002259

- pituus 240 mm
- suora- ja vanneppää

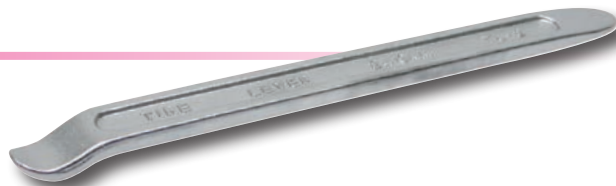

RENGASRAUTA KAHVALLA

IKH7388

- pituus 280 mm
- leveys 25 mm

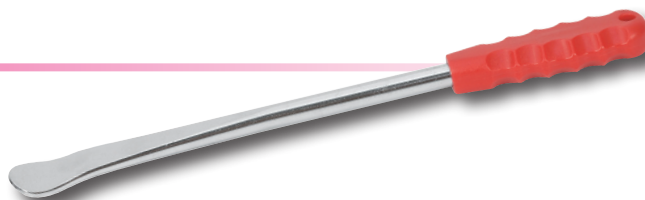

RENGASRAUTA

XK6139

- pituus 600 mm
- suora- ja vanneppää

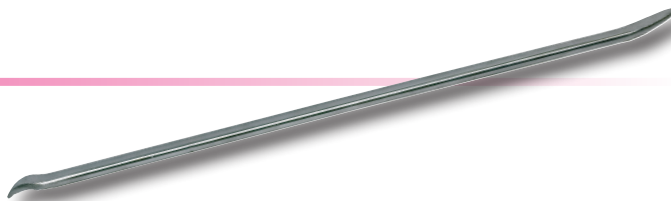

VULKANOINTINESTE SISÄRENKAILLE

PV505912

- 25 g



RENKAANTÄYTTÖSUUTTIMIT

PV562510

- 5 mm letkulle

PV562509

- 8 mm letkulle



RENKAANTÄYTTÖSUUTIN

PV562622B

- 8 mm letkulle
- pituus 180 mm

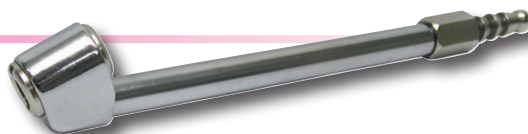

RENKAANTÄYTTÖSUUTIN

PV562622A

- kuminen kädensija
- 8 mm letkulle
- pituus 250 mm

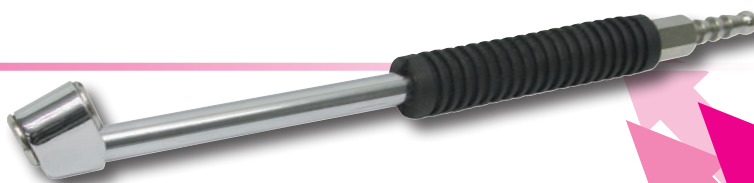

KORJAUSTYÖKALU

X002253

- venttiilirungon sisä- ja ulkokierteiden puhdistamiseen
- venttiililineulan asennukseen

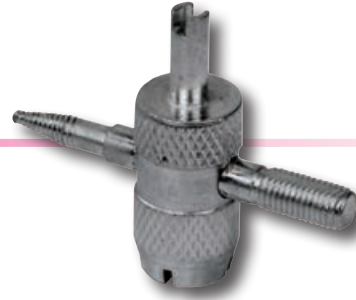

VENTTIILIAVAIN

X002256

- varren pituus 80 mm

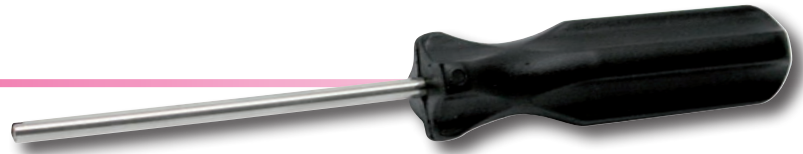

VENTTIILIAVAIN

PV562810



VENTTIILIMEISSELI

IKH7685

- pituus 150 mm
- 0,45 Nm
- pehmeä ja miellyttävä kädensija



VETORAUTA Tubeless

IKH7697

- terästä
- syvät kiertteet
- voidaan käyttää kaikkien yleisimpien automerkkien renkaiden venttiileihin



TÄYDELLINEN VENTTIILI

PV501015

- kumikanta
- 60 mm
- sisältää venttiilin TR15

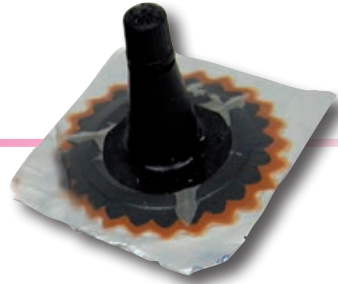

TÄYDELLINEN VENTTIILI

PV501027

- kumikanta
- 80 mm
- sisältää venttiilin TR218A



VENTTIILI Tubeless

PV562308

- 16 mm reikään
- sisältää venttiilin TR218A

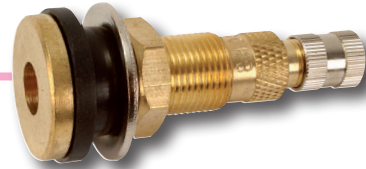

VENTTIILI Tubeless

X002261

- 4 kpl
- 11½ mm reikään
- pituus 42 mm
- sisältää venttiilin TR413



VENTTIILINNEULAT

X002251

- lyhyt
- 5 kpl
- IP-pakkaus



VENTTIILINJATKE

X002258

- 4 kpl
- jatkaa venttiiliä 18 mm



VENTTIILIHATUT

X002252

- 5 kpl
- IP-pakkaus



